

SONY®



US

FR

ES

**Quick Reference / Safety and Support**  
**Aide-mémoire / Sécurité et support technique**  
**Referencia rápida / Seguridad y soporte técnico**

SCPH-90001

Before using this product, carefully read the supplied documentation. Also read the User's Guide available at our Web site - <http://www.us.playstation.com/support>.  
Avant d'utiliser ce produit, lisez attentivement la documentation fournie ainsi que le mode d'emploi de l'utilisateur disponible sur notre site Web à l'adresse <http://www.us.playstation.com/support>.

Antes de utilizar este producto, lea detenidamente la documentación suministrada. Asimismo, lea la guía del usuario disponible en nuestro sitio Web <http://www.us.playstation.com/support>.

3-289-799-22(1)

## Warning

To reduce the risk of fire or electric shock, do not expose this apparatus to rain or moisture.

To prevent fire or shock hazard, do not place a container filled with liquids on top of the console.

To avoid electrical shock, do not disassemble. Refer servicing to qualified personnel only.

## Caution

Use of controls or adjustments or performance of procedures other than those specified herein may result in hazardous radiation exposure.

The use of optical instruments with this product will increase eye hazard.



This appliance is classified as a CLASS 1 LASER product under IEC60825-1: 2001.

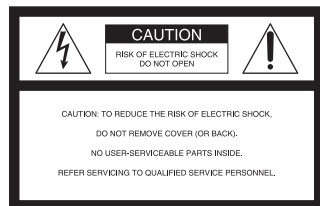

This graphical symbol with supplemental marking is located on the bottom surface of the PlayStation®2 console (when it is in a horizontal position).



This symbol is intended to alert the user to the presence of uninsulated "dangerous voltage" within the product's enclosure that may be of sufficient magnitude to constitute a risk of electric shock to persons.



This symbol is intended to alert the user to the presence of important operating and maintenance (servicing) instructions in the literature accompanying the console.

Place the console at least 10 cm (4 in) away from walls or surrounding objects. Placing the console close to walls or other objects can cause it to overheat.

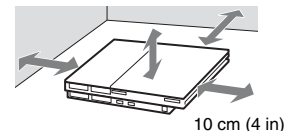

## Software title compatibility

Some PlayStation® or PlayStation®2 format software titles may perform differently on this console than they do on previous PlayStation®2 or PlayStation® consoles, or may not perform properly on this console. For more information, visit our Web site at <http://www.us.playstation.com> or call SCEA Consumer Services at 1-800-345-7669.

## About the lithium coin memory back-up battery

The lithium coin memory back-up battery inside this product contains Perchlorate. The following statement is required by the State of California, USA: Perchlorate Material - special handling may apply. See <http://www.dtsc.ca.gov/hazardouswaste/perchlorate>

## Photosensitivity/Epilepsy/Seizures

A very small percentage of individuals may experience epileptic seizures or blackouts when exposed to certain light patterns or flashing lights. Exposure to certain patterns or backgrounds on a television screen or when playing video games may trigger epileptic seizures or blackouts in these individuals. These conditions may trigger previously undetected epileptic symptoms or seizures in persons who have no history of prior seizures or epilepsy. If you, or anyone in your family, has an epileptic condition or has had seizures of any kind, consult your physician before playing.

**IMMEDIATELY DISCONTINUE** use and consult your physician before resuming gameplay if you or your child experience any of the following health problems or symptoms:

- dizziness,
- altered vision,
- eye or muscle twitches,
- loss of awareness,
- disorientation,
- seizures, or
- any involuntary movement or convulsion.

**RESUME GAMEPLAY ONLY ON APPROVAL OF YOUR PHYSICIAN.**

## Use and handling of video games to reduce the likelihood of a seizure

- Use in a well-lit area and keep as far away as possible from the television screen.
- Avoid large screen televisions. Use the smallest television screen available.
- Avoid prolonged use of the PlayStation®2 console. Take a 15-minute break during each hour of play.
- Avoid playing when you are tired or need sleep.

## Information

### For customers in the USA

This equipment has been tested and found to comply with the limits for a Class B digital device, pursuant to Part 15 of the FCC rules. These limits are designed to provide reasonable protection against harmful interference in a residential installation. This equipment generates, uses, and can radiate radio frequency energy and, if not installed and used in accordance with the instructions, may cause harmful interference to radio communications. However, there is no guarantee that interference will not occur in a particular installation. If this equipment does cause harmful interference to radio or television reception, which can be determined by turning the equipment off and on, the user is encouraged to try to correct the interference by one or more of the following measures:

- Reorient or relocate the receiving antenna.
- Increase the separation between the equipment and receiver.
- Connect the equipment into an outlet on a circuit different from that to which the receiver is connected.
- Consult the dealer or an experienced radio/TV technician for help.

If you have questions about this product, call our technical support line at 1-800-345-7669, or write to:

Sony Computer Entertainment America  
Consumer Services/Technical Support  
PO Box 5888, San Mateo, CA 94402-0888 U.S.A.

#### Declaration of Conformity

Trade Name : SONY  
Model No. : SCPH-90001  
Responsible Party : Sony Electronics Inc.  
Address : 16530 Via Esprillo, San Diego, CA 92127 U.S.A.  
Telephone No. : 858-942-2230

This device complies with Part 15 of the FCC Rules. Operation is subject to the following two conditions: (1) this device may not cause harmful interference, and (2) this device must accept any interference received, including interference that may cause undesired operation.

You are cautioned that any changes or modifications not expressly approved in this manual could void your authority to operate this equipment.

## Important safety instructions

For your protection, please read these safety instructions completely before operating the PlayStation®2 console, and keep this manual for future reference.

- 1) Read these instructions.
- 2) Keep these instructions.
- 3) Heed all warnings.
- 4) Follow all instructions.
- 5) Do not use this apparatus near water.
- 6) Clean only with dry cloth.
- 7) Do not block any ventilation openings. Install in accordance with the manufacturer's instructions.
- 8) Do not install near any heat sources such as radiators, heat registers, stoves, or other apparatus (including amplifiers) that produce heat.
- 9) Do not defeat the safety purpose of the polarized or grounding-type plug. A polarized plug has two blades with one wider than the other. A grounding type plug has two blades and a third grounding prong. The wide blade or the third prong are provided for your safety. If the provided plug does not fit into your outlet, consult an electrician for replacement of the obsolete outlet.
- 10) Protect the power cord from being walked on or pinched particularly at plugs, convenience receptacles, and the point where they exit from the apparatus.
- 11) Only use attachments/accessories specified by the manufacturer.
- 12) Use only with the cart, stand, tripod, bracket, or table specified by the manufacturer, or sold with the apparatus. When a cart is used, use caution when moving the cart/apparatus combination to avoid injury from tip-over. 
- 13) Unplug this apparatus during lightning storms or when unused for long periods of time.
- 14) Refer all servicing to qualified service personnel. Servicing is required when the apparatus has been damaged in any way, such as power supply cord or plug is damaged, liquid has been spilled or objects have fallen into the apparatus, the apparatus has been exposed to rain or moisture, does not operate normally, or has been dropped.

## Precautions

### Safety

This product has been designed with the highest concern for safety. However, any electrical device, if used improperly, has the potential for causing fire, electrical shock or personal injury. To help ensure accident-free operation, follow these guidelines:

- Observe all warnings, precautions and instructions.
- Stop use and unplug the AC power cord from the electrical outlet immediately if the device functions in an abnormal manner or produces unusual sounds or smells.
- Never connect cables other than those specified in this manual to the network connector.
- Contact SCEA Consumer Services via our Web site at <http://www.us.playstation.com> or call 1-800-345-7669 if the device does not operate properly.

### Use and handling

- When operating the unit, play in a well-lit room and keep a safe distance from the TV screen.
- Avoid prolonged use of the console. To help prevent eye strain, take a break of about 15 minutes during every hour of play.
- Stop using the console immediately if you experience any of the following symptoms. If the condition persists, consult a doctor.
  - Lightheadedness, nausea, or a sensation similar to motion sickness
  - Tired, uncomfortable or aching hands or arms
  - Tired, dry or aching eyes
- Do not use the console near water.
- Do not place the console and connected accessories on the floor or in a place where they may cause persons walking by to trip or stumble.
- Do not place the console or accessories on surfaces that are unstable, tilted or subject to vibration.
- Do not expose the console or accessories to high temperatures, high humidity or direct sunlight (use in an environment where temperatures range from 5°C to 35°C/ 41°F to 95°F).
- Do not place the console in locations of poor ventilation such as small, enclosed areas, directly against a wall or on a thick carpet or bedding.

- Do not expose the console to dust, smoke or steam. Also, do not place the console in an area subject to cigarette smoke or excessive dust. Cigarette smoke residue or dust build-up on the internal components, such as the lens, may cause the console to malfunction.
- Do not allow liquid or small particles to get into the console.
- Do not put any objects on the console.
- Do not touch or insert foreign objects into the connectors of the console or accessories.
- Do not allow dust or foreign matter to build up around the console vents. Remove the dust with a low-powered vacuum cleaner.
- Do not leave a disc in the console when moving or changing the position of the console.
- Do not touch a disc while it is spinning.
- Do not close the disc cover in a way that could pinch your hand or fingers.
- Adjust the settings of the DVD player according to the instructions provided before playing a DVD.
- Keep the console and accessories, including cable ties and fasteners, out of the reach of small children.

### AC power cord use

- Do not touch the plug of the AC power cord with wet hands.
- Do not touch the console or connected accessories during an electrical storm.
- Do not touch the console for extended periods of time while the console is turned on as extended contact may cause low-temperature burns.
- To help ensure safe operation, regularly inspect the AC power cord. If damaged, stop use immediately. Contact SCEA Consumer Services via our Web site at <http://www.us.playstation.com> or call 1-800-345-7669 for assistance.
- Do not use a power cord other than the supplied AC power cord.
- Unplug the AC power cord from the electrical outlet before cleaning or moving the console, or when you do not intend to use the console for an extended period of time. When disconnecting, grasp the power cord by the plug and pull straight out of the electrical outlet. Never pull by the cord and do not pull out at an angle.
- Do not connect the AC power cord to a voltage transformer or inverter.

## Notes on safety when using the analog controller (DUALSHOCK®2)\*

- Stop using the console immediately if you begin to feel tired or if you experience discomfort or pain in your hands or arms while operating the analog controller (DUALSHOCK®2). If the condition persists, consult a doctor.
- The vibration function of the analog controller (DUALSHOCK®2) can aggravate injuries. Do not use the vibration function if you have any ailment or injury to the bones, joints or muscles of your hands or arms. Note that some PlayStation®2 and PlayStation® format software titles set the vibration function to "On" by default. In most cases, the vibration function can be set to "Off" in the options menu of the software. If you have an ailment or an injury, do not play such titles using the analog controller (DUALSHOCK®2) unless you have set the vibration function to "Off".
- Avoid prolonged use of the analog controller (DUALSHOCK®2). Take a break at about 30-minute intervals.

\* These notes also apply to other controllers.

## Network (except Local Area Networks)

- A broadband Internet connection is required to connect to a network.
- When you connect your PlayStation®2 console to a network, the Internet service provider may charge additional usage fees. For details, refer to the information provided in your service contract or contact your Internet service provider.
- Parents are encouraged to monitor children in online gaming to ensure safe and responsible Internet usage.

## Cable compatibility

Do not connect cables or telephone cords of the following types to the network connector:

- Cables not appropriate for use with a 10Base-T/100Base-TX network
- Standard residential telephone lines
- Any ISDN (digital) compatible phone or data line
- PBX phone lines
- Other "unknown" types of telephone lines

If you connect the wrong type of cable, too much electrical current may pass through the connector, causing a malfunction, excessive heat or fire in the connector.

## Disc handling

- Do not touch the disc surface when handling a disc; hold it by the edges.
- Do not stick paper or tape onto discs and do not write on discs.
- Fingerprints, dust, dirt or scratches on the disc can distort the picture or reduce sound quality. Always handle carefully and make sure discs are clean before use.
- Do not leave discs near a heat source, in direct sunlight or in high humidity.
- Store discs in their cases when not in use.
- Clean discs using a soft cloth, lightly wiping from the center outwards.  
Do not use solvents such as benzene, commercially available cleaners not intended for CDs or anti-static spray intended for vinyl LPs.
- Do not use irregularly shaped discs (for example, heart- or star-shaped discs) or damaged, reshaped or repaired discs.

## Never disassemble the console or supplied accessories

Use the PlayStation®2 console and accessories according to the instructions in the product documentation. No authorization for the analysis or modification of the console, or the analysis and use of its circuit configurations, is provided. There are no user serviceable components inside the PlayStation®2 console. Disassembling the console will void the warranty. Additionally, there is a risk of exposure to laser radiation as well as to electrical shock hazards.

## When connecting the console to a plasma or projection\* TV

Do not leave a still image on the TV screen for an extended period of time, as this may leave a faint image permanently on the screen.

\* Except LCD screen types

## Note on safety when playing DVDs or CDs

If you set the volume too high, it may harm your hearing or damage the speakers. Exercise care when setting the volume.

## Moisture condensation

If the console or disc is brought directly from a cold location to a warm one, moisture may condense on the lens inside the console or on the disc. Should this occur, the console may not operate properly. In this case, remove the disc and turn off and unplug the console. Do not put the disc back in until the moisture evaporates (this may take several hours). If the console still does not operate properly, contact SCEA

Consumer Services via our Web site at <http://www.us.playstation.com> or call 1-800-345-7669 for assistance.

## Cleaning

- For safety reasons, before cleaning the console or connected accessories, 1) turn off the console, 2) disconnect the power plug for the console from the electrical outlet, and 3) disconnect the Ethernet cable from the console.
- When cleaning the console, use a soft, dry cloth. Do not use solvents or other chemicals or a chemically-treated dust cloth to clean the product.
- Do not touch the lens located inside the disc cover. To help protect the lens from dust, keep the disc cover closed except when inserting or removing discs.

## Exterior protection

To help prevent damage to the painted parts, follow the precautions below:

- Do not spill liquids such as alcohol, solvents or other chemicals on the product.
- Do not place any rubber or vinyl materials on the console exterior for an extended period of time.

### **Differences to previous PlayStation®2 models**

This version of the PlayStation®2 console may be different from previous models in compatibility with optional accessories and the method of operating game software. For full details visit our Web site at <http://www.us.playstation.com> or contact SCEA Consumer Services at 1-800-345-7669.

## About the PlayStation®2 console documentation

The PlayStation®2 console documentation includes the following:

- **Quick Reference (this document)**

This document contains information on setting up and performing basic operations on the console, as well as safety and troubleshooting information.

- **User's Guide (<http://www.us.playstation.com/Support/PS2>)**

This document (in PDF format) is accessed from a PC through the Internet and contains information on performing advanced operations on the console, technical specifications and other information.

For up-to-date information regarding the PlayStation®2 console, visit <http://www.us.playstation.com/Support/PS2>.

## Checking the package contents

If any items are missing, contact SCEA Consumer Services via our Web site at <http://www.us.playstation.com> or call 1-800-345-7669 for assistance.

- PlayStation®2 console ...1
- Analog controller (DUALSHOCK®2) ...1
- AV cable ...1
- AC power cord ...1
- Printed materials



# 1

## Setting up the PlayStation®2 console

### Warning

- Do not plug the AC power cord for the console into an electrical outlet until you have made all other connections.
- The socket-outlet shall be installed near the equipment and shall be easily accessible.

US

### Before setting up

- Do not place the console in locations subject to excessive cigarette smoke or dust. Cigarette smoke residue or dust build-up on the internal components, such as the lens, may cause the console to malfunction.
- Make sure the TV is turned off before connecting the PlayStation®2 console.

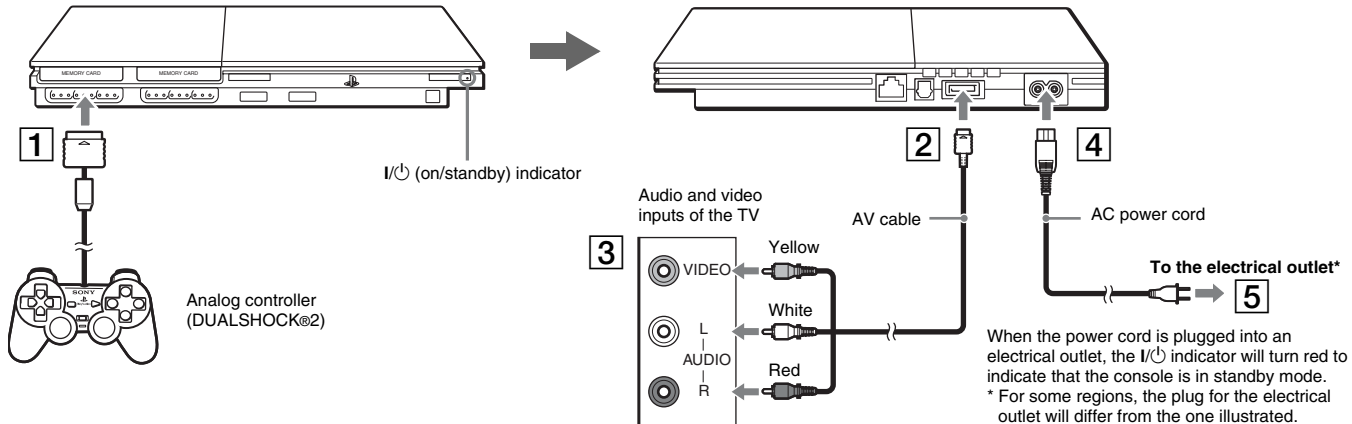

When using a cable other than the supplied AV cable, see "When using a cable other than the supplied AV cable" (→ page 15).

### Hint

You can connect various USB devices to the PlayStation®2 console, but not all are compatible. Refer to the instructions supplied with the USB device for more information.

# 2

## Turning the console on and off

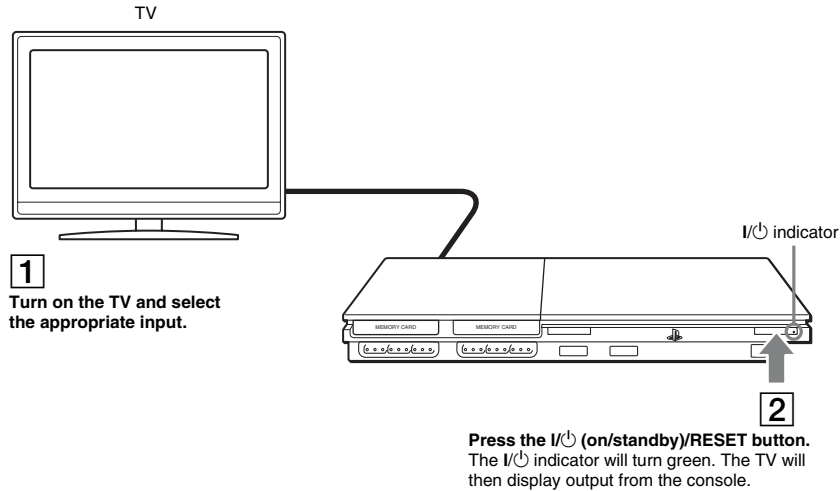

### Turning off the console

Press and hold the I/O/RESET button for at least one second. The I/O indicator will turn red to indicate that the console is in standby mode.

#### Hint

In standby mode, power to the console is not completely turned off. If you will not be using the console for an extended period of time, unplug the power cord from the outlet.

# 3

## Playing content

You can play games, DVD-Videos and audio CDs on the PlayStation®2 console. Insert the disc to start playback.

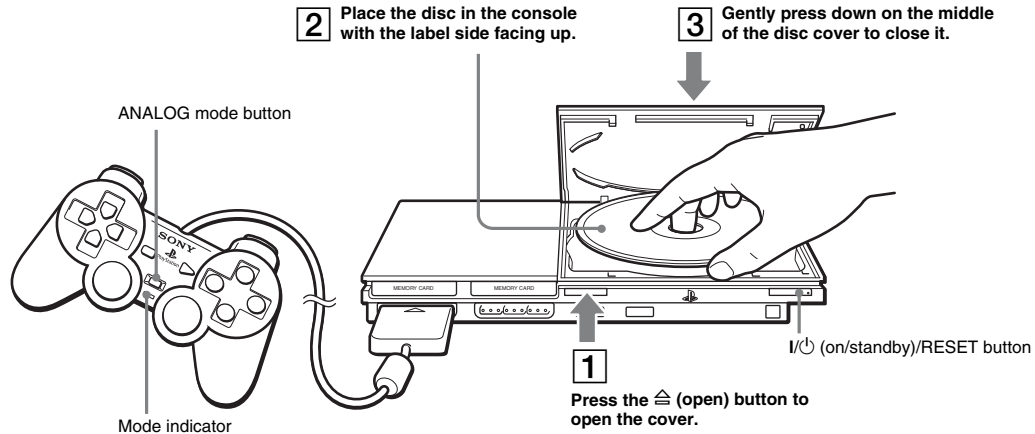

For instructions on playing a game, see "Playing a game" (→ page 12).

For DVDs, see "Watching a DVD" (→ page 13).

For audio CDs, refer to the User's Guide (→ page 8).

### Outputting Dolby Digital or DTS audio

Connect a digital audio device to the PlayStation®2 console using a commercially available optical digital cable (for audio).

- To output audio from DVD-Videos: From the control panel (→ page 13), set "Dolby Digital" or "DTS" to "On" under (Setup) → "Audio Setup" → "Audio Digital Out".
- To output audio from games: The setup method varies depending on the game. For details, refer to the instructions supplied with the game.

## Playing a game

You can play PlayStation®2 and PlayStation® format software on the PlayStation®2 console.

## Starting a game

Insert the disc to start playback.

## Resetting a game

Press the I/O/RESET button. Be careful not to accidentally press the I/O/RESET button while playing a game, as doing so will cause the game to reset.

## Ending a game

After saving game data, turn the console off, and then remove the disc.

## Using the analog controller (DUALSHOCK®2)

The analog controller (DUALSHOCK®2) is equipped with pressure-sensitive buttons and sticks. This enables you to control game action with enhanced precision based on the force with which buttons are pressed or the angle at which the analog stick is tilted. It is also a force feedback controller with a vibration function.

## Switching modes

Depending on the game, you may need to set the controller to either digital or analog mode. Press the ANALOG mode button of the controller to switch to the analog mode (indicator: red). To return to digital mode, press the ANALOG mode button again. Some games make this adjustment automatically.

## Using memory cards

You can save and load game data using a memory card (sold separately). You can also delete game data or copy game data from one memory card to another.

## Memory card types

There are two types of memory cards. Select a memory card suitable for the software in use.

Memory card type	Compatible software	Amount of memory
Memory card (8MB) (for PlayStation®2) (SCPH-10020 U)	PlayStation®2 format software	Approx. 8 MB
Memory card (SCPH-1020 U)* * This product is no longer manufactured.	PlayStation® format software	15 memory blocks (approx. 120 KB)

MagicGate™ is a term of copyright-protection technology developed by Sony Corporation.

## Inserting a memory card

Insert the memory card into a memory card slot. Some games designate a specific memory card slot to use.

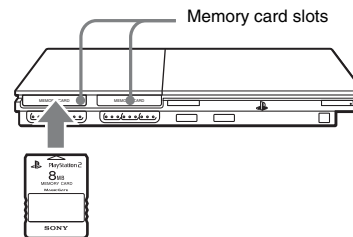

## Copying or deleting saved data

You can delete saved data or copy data to another memory card. Use directional buttons and the  button to select items.

- 1 With no disc inserted in the console, turn on the console, and then insert a memory card.**
- 2 Select "Browser", and then select the memory card you want to copy or delete data from.**
- 3 Select the icon for the data item, and then select "Copy" or "Delete".**

Follow the on-screen instructions to complete the operation.

## Playing online games

You can play online games by connecting the PlayStation®2 console to a network.

### Items you will need

- A network adaptor compatible PlayStation®2 game
- Broadband Internet service
- A commercially available Ethernet cable
- A memory card (8MB) (for PlayStation®2) (sold separately)

### Creating a network configuration

When playing online games, insert a commercially available Ethernet cable into the network connector, and then create a network configuration. Refer to the instructions supplied with the online game for creating a network configuration.

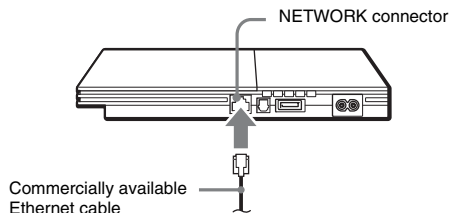

## Watching a DVD

You can play DVDs on the PlayStation®2 console.

### Starting a DVD

Insert the disc to start DVD playback.

### Operating the DVD player

Press the **SELECT** button.



SELECT button























Select an icon.





### Control panel items



You can select the following options in the control panel.

Icon		Function
	Menu	Displays the DVD-Video menu
	Top Menu	Displays the DVD-Video menu
	Return	Returns to the previously selected screen within the DVD's menu
	Audio Options	Displays and changes audio options on DVDs with multiple audio tracks
	Angle Options	Displays and changes viewing angles on DVDs recorded with multi-angle options

Icon		Function
	Subtitle Options	Displays and changes subtitle options on DVDs with subtitle options
	Go To	Skips to the selected title, chapter or the specified time, and starts playback
	Setup	Displays and changes options for language, picture quality, Parental Control level, audio, etc.
	Time Display	Displays the current title or chapter number, the elapsed time, etc.
	Help	Displays the direct button functions of the analog controller (DUALSHOCK®2)
<b>0~9</b>	Go to Chapter	Used to enter the number of a chapter you want to play
	Previous/Next	Returns/skips to the beginning of the current, previous or next chapter
	Search	Fast reverses/forwards playback
	Slow	Changes to playback/reverse playback in slow-motion
	Play	Starts playback
	Pause	Pauses playback
	Stop	Stops playback. Selecting  (Stop) again after playback is stopped clears resume play (playback from the last stopping point).
<b>A-B</b>	A-B Repeat	Specifies a scene for playback, and starts playback of the scene that has been set
	Shuffle Play	Begins playback of titles or chapters in a random order
	Program Play	Begins playback of titles or chapters in a programmed sequence
	Repeat Play	Selects repeated playback of all the titles on the disc, or one title or one chapter

Icon		Function
	Original/Play List	For DVD-RW discs (VR mode), selects Original or Play List content to play
	Clear	Clears selected numbers or playback modes

#### Hints

- For more details on control panel items, refer to the User's Guide (↔▶ page 8).
- The DVD player can be operated using the DVD remote control (for PlayStation®2) (sold separately).
- Some control panel options cannot be selected during resume play. To select these options, cancel resume play by selecting  (Stop) on the control panel and then selecting  (Stop) again after playback is stopped.
- In rare instances, certain DVDs may not operate properly with the PlayStation®2 console. This is primarily due to variations in the manufacturing process or software encoding of the DVD-Video software. If you experience problems, try restarting your DVD. If problems persist, call the publisher of the DVD or contact SCEA Consumer Services via our Web site at <http://www.us.playstation.com> or contact 1-800-345-7669 for more information.

## Parental control settings

### Setting parental control restrictions

From the control panel, select  (Setup) → "Custom Setup" → "Parental Control".

Follow the on-screen instructions to register or enter the password. After the password is registered or entered, proceed through the various screens to select a region and parental control level.

#### Hints

- If you select "Other" in the region options, refer to the User's Guide (•▶ page 8) for a list of region codes.
- For the parental control level, note that the lower the value, the stricter the restriction.
- To clear the parental control setting, set the option to "Off".
- To change your password, select "Change Password" from the parental control options and follow the on-screen instructions to complete the operation.

### Temporary override of parental control restrictions

Start DVD playback. When prompted by the system, select "Yes", and then enter the password.

#### Hints

- You cannot change the parental control setting without a password.
- When DVD playback is stopped, the parental control level will return to its default setting.
- If you forget your password, see "Troubleshooting" (•▶ page 18).

## When using a cable other than the supplied AV cable

Picture quality varies depending on the type of cable used. Use the information below to determine the best connection method. If you use a cable other than the supplied AV cable, refer to the instructions supplied with the cable.

TV	Cable type
A TV with component video input connectors	Component AV cable (SCPH-10490 U)
A TV with S VIDEO inputs	S VIDEO cable (SCPH-10480 U)
A TV without video inputs	RFU adaptor (SCPH-10071)

### Picture quality scale

High quality

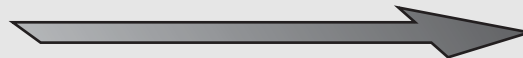

■ RFU adaptor ■ AV cable (supplied) ■ S VIDEO cable ■ Component AV cable

This scale is intended only as a reference. Depending on the product or condition of your TV, the picture quality may be different.

US

## Compatible software



DVD	PlayStation®2 format DVD-ROM
	DVD-ROM (DVD-Video)
	DVD+R / DVD+RW
	DVD-R / DVD-RW (Video mode / VR mode)
CD	PlayStation®2 format CD-ROM
	PlayStation® format CD-ROM
	CD-DA (Audio CD)

### Notes

- Some discs may not be playable due to scratches, dust or recording problems.
- Throughout this manual, the term "DVD-Video" is used to refer to DVD-R, DVD-RW (Video mode), DVD+R and DVD+RW discs.
- The audio CD playback feature of this product is designed to conform to the Compact Disc (CD) standard. Recently, some record companies have started marketing music discs encoded with copyright protection technologies. Some of these music discs do not conform to the CD standard and may not be playable on this product.
- The DVD side of a DualDisc should play on this product but the audio side of a DualDisc may not be playable because these discs do not conform to the specifications required for an Audio Compact Disc. For further information, please visit <http://www.us.playstation.com/News/ConsumerAlerts/DualDisc.html>

## Region codes

Some discs are assigned "region codes" for each geographic sales region. This console can play discs with the following region codes.

Disc	Region code
DVD	 
PlayStation®2 format DVD-ROM PlayStation®2 format CD-ROM PlayStation® format CD-ROM	<b>NTSC U/C</b>

## DVD-Videos

This console can only play discs recorded for the NTSC broadcast standard.

## DVD-R, DVD-RW, DVD+R and DVD+RW discs

- Only discs that have been finalized can be played.
- Copy-protected video from a digital broadcast recorded on Content Protection for Recordable Media (CPRM) compatible DVD-RW discs or on CPRM compatible DVD-R discs cannot be played on this console.



## Accessories

When purchasing optional accessories, be sure to purchase those that are compatible with this model of the PlayStation®2 console.

### About the DVD remote control (for PlayStation®2)

When purchasing a new DVD remote control, choose model number SCPH-10420 U which does not include the IR receiver unit (for PlayStation®2).

### About multitaps

Only the multitap (for PlayStation®2) (SCPH-70120 U) (sold separately) can be used with this console. Do not connect multitap products with other model numbers to the console as this may result in damage to the console.

## Accessories not compatible with this model

The following accessories for the PlayStation® console and the PlayStation®2 console are not compatible with this model of the PlayStation®2 console.

Model number	Product name
SCPH-20401 U	Internal hard disk drive (40GB) (for PlayStation®2)
SCPH-10281	Network adaptor (Ethernet/modem) (for PlayStation®2)
SCPH-1070 U	Multitap
SCPH-10090 U	Multitap (for PlayStation®2)
SCPH-10040 U	Vertical stand (for PlayStation®2)
SCPH-70110 U	Vertical stand (for PlayStation®2)
SCPH-10110 U	Horizontal stand (for PlayStation®2)

## Troubleshooting

Go through this section if you experience difficulty in operating the PlayStation®2 console. Should any problem persist, contact SCEA Consumer Services via our Web site at <http://www.us.playstation.com> or call 1-800-345-7669 for assistance.

For additional support information, visit our Web site at <http://www.us.playstation.com/Support/PS2>.

### Check the following items first:

- Check that the console is turned on. Press the I/O/RESET button to turn on the console (the I/O indicator will turn green).
- Check that the AC power cord is fully inserted into the electrical outlet.
- Check that the cables are correctly and securely connected.

## Picture

### There is no picture on the TV screen.

- ➔ Switch the input mode of the TV as appropriate for the input connector in use on the console.
- ➔ There may be a problem with the cable. Try using another cable that is compatible with the PlayStation®2 console.

### The picture is unstable.

- ➔ Set "Component Video Out" to "Y Cb/Pb Cr/Pr" in the System Configuration menu when connecting the console to the component AV inputs on a TV\*. Use the supplied AV cable to make the setting, and then connect to the TV using the component AV cable (sold separately).  
\* When connecting the console to a TV that only supports RGB input, set "Component Video Out" to "RGB".
- ➔ When the console is connected to a VCR or a DVD recorder, copy protection used by some DVDs may cause the picture to become unstable, or the picture may get brighter or darker. If this happens, connect the console directly to the TV.

- ➔ If the console is connected to a TV or cable\*<sup>1</sup> that does not support progressive scan (480p), no video will be displayed when "Progressive" is set to "On" under  (Setup) → "Screen Setup" in the DVD player's control panel. In this case, with a DVD inserted, press the I/O/RESET button and immediately press and hold down the START button of the controller\*<sup>2</sup>. The "Progressive" setting will be cleared and video from the DVD will be displayed properly.

\*1 The component AV cable (sold separately) is compatible with progressive scan.

\*2 Connect the controller to controller port 1.

### The size of the video image and the TV screen do not match.

- ➔ If the console is connected to a widescreen TV (16:9), check the settings on the TV as they may override those for the console. Refer to the instructions supplied with your TV for details.
- ➔ Adjust the image size of the DVD to match your TV screen. Start a DVD, and then stop playback. Adjust the "TV Type" setting under  (Setup) → "Screen Setup" in the control panel.
- ➔ With some DVDs, image size cannot be changed.
- ➔ Check that the console is directly connected to the video input connector of the TV. If there is a selector or receiver (AV amplifier) connected between the console and the TV, the image size cannot be changed.
- ➔ With some TVs, image size cannot be changed.

## Sound

### There is no sound.

- ➔ Check that the TV volume is not set to "mute" and adjust the TV volume to an appropriate level.
- ➔ If the console is connected to an audio device, check the settings on the connected device. Refer to the instructions supplied with the device for details.
- ➔ There may be a problem with the cable in use. Try using another cable that is compatible with the PlayStation®2 console.
- ➔ Some PlayStation®2 format software titles do not support audio output from the DIGITAL OUT (OPTICAL) connector. When playing such software, no sound will be produced even if you connect using an optical digital cable for audio.

Connect the console to the audio device using an analog AV cable, such as the supplied AV cable.

---

**There is no sound or the sound quality from the digital audio device is poor.**

- ➔ If the console is connected to a digital audio device, you must adjust the "Digital Out (Optical)" setting. Turn on the console with no disc inserted, and in the System Configuration menu set "Digital Out (Optical)" to "On".
- ➔ When playing DTS audio, set "DTS" to "On" in  (Setup) → "Audio Setup" → "Audio Digital Out". If the connected device does not have a built-in DTS decoder, DTS audio cannot be played.

---

**The surround effect is not produced when playing a DVD with a Dolby Digital audio track.**

- ➔ Check that the console is connected to an audio device with a built-in Dolby Digital decoder using an optical digital cable.
- ➔ To play Dolby Digital audio, set "Dolby Digital" to "On" in  (Setup) → "Audio Setup" → "Audio Digital Out" in the DVD player control panel.

## Operation

---

**A disc cannot be played.**

- ➔ Check that the disc is of a type that can be played on the console.
- ➔ Check that the disc is clean and in good condition. If the disc is dirty, wipe it gently with a soft cloth.
- ➔ Some PlayStation® format software may not perform properly on this console. For more information, contact SCEA Consumer Services via our Web site at <http://www.us.playstation.com> or call 1-800-345-7669 for assistance.
- ➔ If the disc has a label, place the disc in the console with the label side facing up.
- ➔ If a DVD-R or DVD-RW disc is not finalized, it cannot be played.
- ➔ Copy-protected video from a digital broadcast recorded on Content Protection for Recordable Media (CPRM) compatible DVD-RW discs or on CPRM compatible DVD-R discs cannot be played on this console.
- ➔ Check that the region code of the DVD is correct for the console in use. Also check that the broadcast standard is correct.

- ➔ The parental control feature may be set on the disc. Follow the on-screen instructions and temporarily raise the parental control restriction level.

---

**The controller does not function correctly.**

- ➔ If a software title is compatible only with the analog controller (DUALSHOCK®2), it will not work properly with the analog controller (DUALSHOCK®). Use a controller that is appropriate for the software title. Refer to the instructions supplied with the software for details.
- ➔ Some software specifies a specific controller port that must be used. Check that the controller is connected to the correct port. Refer to the instructions supplied with the software for details.
- ➔ There may be a problem with the controller in use.  
Try using another controller that is compatible with the PlayStation®2 console.

---

**The response to button operations is slow.**

- ➔ The response speed of some LCD TVs and PC displays is slow. This is not a malfunction.

---

**The left and right analog sticks of the controller do not operate properly.**

- ➔ When these symptoms occur, rotate the left and right analog sticks of the analog controller (DUALSHOCK®2) in a large circle to adjust the sticks to an optimal range of operation. Be sure to rotate in a circle, not twist the sticks.

---

**The console does not recognize the memory card. Data cannot be saved or copied to the memory card.**

- ➔ Check that the memory card is compatible with the software in use. To save or load PlayStation®2 format software, use a memory card (8MB) (for PlayStation®2) (SCPH-10020 U). To save or load PlayStation® format software, use a memory card (SCPH-1020 U).
- ➔ You cannot copy saved data from PlayStation®2 format software to a memory card (SCPH-1020 U).
- ➔ Check that the memory card is securely inserted into the console.

- ➔ There may be a problem with the memory card in use. If you have another memory card that is compatible with the PlayStation®2 console, try switching memory cards.

---

#### **Data saved on a memory card is corrupted.**

- ➔ While saving, loading, copying or deleting data, do not attempt any of the following. Doing so may cause the data to become corrupted.
- Do not remove the memory card or the controller.
  - Do not open the disc cover.
  - Do not reset the console.
  - Do not turn off the console.

---

#### **The console does not function properly.**

- ➔ Static electricity and other similar occurrences may affect the console's operation. Turn off the console and unplug it from the electrical outlet. Then plug in the console and turn it on.



---

#### **The I/O indicator flashes in red and the console does not work.**

- ➔ Do not use the console until the flashing stops. Placing the console in an extremely hot location or blocking the console's vents raises the internal temperature of the console, thereby preventing proper operation.

---

#### **You forgot your password.**

- ➔ You can clear the password using the following procedure:
- 1 Insert a DVD without the parental control feature.**
  - 2 In the control panel, select ■ (Stop) to stop playback, and then select ■ (Stop) again to clear resume play.**
  - 3 In the control panel, select  (Setup) → "Custom Setup" → "Parental Control" and then press the  button.**  
The screen to enter a password is displayed.
  - 4 Press the SELECT button on the controller, and then enter the number "7444" on the screen that is displayed.**  
The registered password is cleared, and the screen for registering a new password is displayed. Enter a new password.

---

#### **The DVD does not function. Some DVD settings cannot be changed.**

- ➔ The playback status or settings of some DVDs are preset intentionally by the manufacturer. Because the PlayStation®2 console plays DVDs according to the settings on the disc, some functions may not be available even if you follow the procedures in this document and the User's Guide (➔ page 8).
- ➔ Some settings cannot be changed during playback or resume play. Select ■ (Stop) in the control panel to stop playback, and then select ■ (Stop) again to clear resume play.

---

## **Network**

---

#### **A connection to the network cannot be established.**

- ➔ Check that the network settings are correct. Refer to the information from your broadband Internet service provider and the instructions supplied with the software in use and adjust the settings accordingly.
- ➔ Check that the Ethernet cable is properly connected.
- ➔ Check that you are using the correct type of Ethernet cable (cross cable or straight cable). Refer to the instructions supplied with the network device for details.
- ➔ Check that the network device is properly connected. Also check that the settings of the network device in use are correct. Refer to the instructions supplied with the network device for details.

## LIMITED WARRANTY

Sony Computer Entertainment America (SCEA) warrants to the original purchaser that each of the constituent products of this "PlayStation®2" console shall be free from defects in material and workmanship for a period of one (1) year from the date of purchase (the "Warranty Period"). If one or more of the above-identified products is determined to be defective during the Warranty Period, SCEA's liability shall be limited to the repair or replacement of this product with a factory recertified product at SCEA's option. For the purpose of this Limited Warranty, "factory recertified" means a product that has been returned to its original specifications. You must call 1-800-345-7669 to receive instructions, and then must deliver the product, shipping prepaid, to the authorized service facility specified to obtain repair/replacement services.

THIS WARRANTY SHALL NOT APPLY IF THIS PRODUCT: (a) IS USED WITH PRODUCTS NOT SOLD OR LICENSED BY SCEA (INCLUDING, BUT NOT LIMITED TO, NON-LICENSED GAME ENHANCEMENT DEVICES, CONTROLLERS, ADAPTORS AND POWER SUPPLY DEVICES) OR OTHERWISE NOT COMPATIBLE WITH THIS PRODUCT; (b) IS USED FOR COMMERCIAL PURPOSES (INCLUDING RENTAL) OR IS MODIFIED OR TAMPERED WITH; (c) IS DAMAGED BY ACTS OF GOD, MISUSE, ABUSE, NEGLIGENCE, ACCIDENT, WEAR AND TEAR, UNREASONABLE USE, OR BY OTHER CAUSES UNRELATED TO DEFECTIVE MATERIALS OR WORKMANSHIP; (d) HAS HAD THE SERIAL NUMBER ALTERED, DEFACED OR REMOVED; OR (e) HAS HAD THE WARRANTY SEAL ON THE CONSOLE ALTERED, DEFACED OR REMOVED. THIS WARRANTY DOES NOT COVER PRODUCTS SOLD AS IS OR WITH ALL FAULTS, OR CONSUMABLES (SUCH AS BATTERIES). PROOF OF PURCHASE IN THE FORM OF A BILL OF SALE OR RECEIPTED INVOICE WHICH IS EVIDENCE THAT THE UNIT IS WITHIN THE WARRANTY PERIOD MUST BE PRESENTED TO OBTAIN WARRANTY SERVICE.

REPAIR OR REPLACEMENT AS PROVIDED UNDER THIS WARRANTY IS THE EXCLUSIVE REMEDY OF THE CONSUMER. ANY APPLICABLE IMPLIED WARRANTIES, INCLUDING WARRANTIES OF



MERCHANTABILITY AND FITNESS FOR A PARTICULAR PURPOSE, ARE LIMITED IN DURATION TO THE DURATION OF THIS WARRANTY. IN NO EVENT SHALL SCEA BE LIABLE FOR CONSEQUENTIAL OR INCIDENTAL DAMAGES FOR BREACH OF ANY EXPRESS OR IMPLIED WARRANTY ON THIS PRODUCT. SOME STATES OR PROVINCES DO NOT ALLOW LIMITATION ON HOW LONG AN IMPLIED WARRANTY LASTS AND SOME STATES DO NOT ALLOW THE EXCLUSION OR LIMITATIONS OF CONSEQUENTIAL OR INCIDENTAL DAMAGES, SO THE ABOVE LIMITATIONS OR EXCLUSION MAY NOT APPLY TO YOU.

This warranty gives you specific legal rights, and you may also have other rights which vary from state to state or province to province. This warranty is valid only in the United States and Canada.

The warranty offered by Sony Computer Entertainment America on your PlayStation®2 computer entertainment system is the same whether or not you register your product.

US

## Copyrights and trademarks

"", "PlayStation", " and "DUALSHOCK" are registered trademarks of Sony Computer Entertainment Inc.

"SONY" and "" are registered trademarks and "MagicGate" is a trademark of Sony Corporation.

This product is manufactured under license from Dolby Laboratories. "Dolby" and the double-D symbol are trademarks of Dolby Laboratories.

"DTS" and "DTS Digital Out" are trademarks of DTS, Inc.

Sony Computer Entertainment Inc. uses DNAS (Dynamic Network Authentication System), a proprietary authentication system, to help protect copyright and security in connecting the PlayStation®2 console to a network. DNAS may retrieve information about a user's hardware and software for authentication, copy protection, account blocking, system, rules, or game management and other purposes. The information collected does not identify the user personally. The unauthorized transfer, exhibition, export, import or transmission of programs and devices circumventing its authentication scheme may be prohibited by law.

## About copy protection

Attempted copying of DVDs played on this device may be prevented or restricted by copy protection technology contained on the DVD. Attempted recording or copying of DVDs for private use by the removal or circumvention of copy protection technology may be prohibited under applicable law.



## Avertissement

Afin de réduire tout risque d'incendie ou d'électrocution, ne pas exposer cet appareil à la pluie ou à l'humidité.

Afin d'éviter tout risque d'incendie ou d'électrocution, ne pas poser de récipients contenant du liquide sur la console.

Pour éviter tout risque d'électrocution, ne pas démonter l'unité. Confier l'entretien uniquement à un personnel qualifié.

## Attention

L'application de commandes, de réglages ou de procédures autres que ceux spécifiés ci-après peut entraîner une dangereuse exposition aux rayonnements. L'utilisation d'instruments optiques avec ce produit présente des risques accrus pour les yeux.



Cet appareil est classé comme produit laser de classe 1 conformément à la norme CEI 60825-1 : 2001.

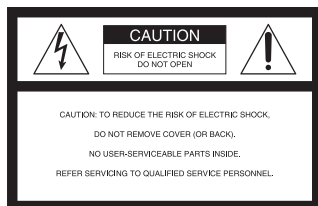

L'inscription graphique et textuelle ci-dessus figure sur la surface inférieure de la console PlayStation®2 (en installation horizontale).



Ce symbole signale à l'utilisateur la présence de tensions dangereuses et non isolées à l'intérieur du boîtier de la console, qui peuvent être suffisamment intenses pour présenter un risque de chocs électriques aux personnes.



Ce symbole signale à l'utilisateur que d'importantes instructions d'utilisation et d'entretien sont fournies dans la documentation de la console.

Laisser au moins 10 cm (4 po) d'espace entre la console et les murs ou les objets environnants. Le fait de placer la console près d'un mur ou d'autres objets peut provoquer une surchauffe.

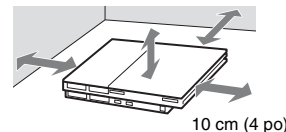

## Compatibilité des titres de logiciel

Il est possible que certains titres de logiciels au format PlayStation® ou PlayStation®2 ne fonctionnent pas avec cette console comme avec les consoles précédentes de PlayStation®2 ou PlayStation®, ou il est possible qu'ils fonctionnent mal avec cette console. Pour en savoir plus, veuillez visiter notre site Web <http://www.us.playstation.com> ou contacter le soutien technique SCEA au 1-800-345-7669.

## À propos de la pile bouton au lithium de sauvegarde de mémoire

La pile bouton au lithium de sauvegarde de mémoire à l'intérieur de ce produit contient du perchlorate.

La déclaration suivante est requise par l'État de Californie, États-Unis ; Contient du perchlorate - des précautions spéciales sont peut-être nécessaires. Consulter <http://www.dtsc.ca.gov/hazardouswaste/perchlorate>\*

\* Site Web uniquement disponible en anglais.



## Photosensibilité/Épilepsie/Attaque

Un nombre limité de personnes peuvent éprouver des symptômes d'épilepsie ou bien des évanouissements lorsqu'elles sont exposées à certaines lumières ou motifs clignotants. L'exposition à certains motifs ou certaines images d'arrière-plan sur des écrans de télévision ou en jouant à des jeux vidéo, peut déclencher des crises d'épilepsie ou des évanouissements chez ces personnes. Ces conditions peuvent déclencher des symptômes d'épilepsie non détectés auparavant ou des crises chez des personnes qui n'ont jamais été sujettes à des crises d'épilepsie. Si vous-même ou un membre de votre famille souffrez d'épilepsie ou êtes sujets à des crises de quelque origine, consultez votre médecin avant de jouer.

Il faut **CESSER IMMÉDIATEMENT** l'utilisation et consulter un médecin avant de rejouer si vous ou votre enfant ressentez l'un ou l'autre des symptômes ou des problèmes de santé suivants :

- vertiges,
- trouble de la vision,
- contractions des yeux ou des muscles,
- perte de conscience,
- troubles de l'orientation,
- crises,
- ou tout mouvement involontaire ou convulsions.

**REPRENEZ LE JEU SEULEMENT SI VOTRE MÉDECIN VOUS Y AUTORISE.**

## Conseils d'utilisation et de manipulation des jeux vidéo afin de réduire les probabilités de crise

- Utilisez dans une pièce bien éclairée et éloignez-vous suffisamment de l'écran de télévision.
- Évitez les écrans larges. Utilisez si disponible l'écran de télévision le plus petit.
- Évitez toute utilisation prolongée de la console PlayStation®2. Accordez-vous une pause d'environ 15 minutes pendant chaque heure de jeu.
- Évitez de jouer si vous êtes fatigué ou manquez de sommeil.

## Information

### Notice réservée aux utilisateurs résidant aux États-Unis

Cette unité a été testée et il a été déterminé qu'elle se conforme aux normes stipulées par l'article 15 des règlements de la FCC pour un appareil numérique de catégorie B. Ces normes sont établies afin d'offrir une protection raisonnable contre toute possibilité de brouillage préjudiciable dans une installation résidentielle. Cette unité produit, utilise et peut émettre une énergie radiofréquence, et si elle n'est pas installée et utilisée conformément aux instructions, pourrait causer un brouillage préjudiciable à la radiocommunication. Il est toutefois impossible de garantir qu'il n'y aura pas de brouillage préjudiciable dans une installation donnée. Si cette unité cause un brouillage préjudiciable à la réception radio ou télévisuelle, ce qui peut être déterminé en activant ou en désactivant l'appareil, l'utilisateur est encouragé à tenter de corriger le brouillage en prenant l'une ou plusieurs des mesures suivantes :

- Réorienter ou déplacer l'antenne de réception.
- Éloigner l'unité du récepteur.
- Connecter l'appareil à une prise sur un autre circuit que celui auquel le récepteur est connecté.
- Demander de l'aide au détaillant ou à un technicien radio/télévision spécialisé.

Si vous avez des questions au sujet de ce produit, communiquez avec la ligne d'assistance technique au 1-800-345-7669 ou écrivez à :

Sony Computer Entertainment America  
Consumer Services/Technical Support  
PO Box 5888, San Mateo, CA 94402-0888 U.S.A.

Nom commercial :	Déclaration de conformité SONY
N° de modèle :	SCPH-90001
Partie responsable :	Sony Electronics Inc.
Adresse :	16530 Via Esprillo, San Diego, CA 92127 U.S.A.
N° de téléphone :	858-942-2230
Cet appareil est conforme aux stipulations de l'article 15 des règlements de la FCC. Son opération est sous réserve des deux conditions suivantes : (1) cet appareil ne peut pas causer de brouillage préjudiciable et (2) cet appareil doit accepter le brouillage préjudiciable reçu, y compris un brouillage qui pourrait causer son fonctionnement irrégulier.	

Tout changement ou modification apporté à l'appareil non approuvé expressément dans ce manuel pourrait annuler le droit d'utiliser cet équipement.

## Importantes instructions de sécurité

Pour votre sécurité, veuillez lire entièrement ces précautions de sécurité avant de faire fonctionner la console PlayStation®2 et conservez ce manuel pour toute référence ultérieure.

- 1) Lisez ces instructions.
- 2) Conservez ces instructions.
- 3) Respectez tous les avertissements.
- 4) Suivez toutes les instructions.
- 5) N'utilisez pas cet appareil près de l'eau.
- 6) Nettoyez seulement avec un chiffon sec.
- 7) Ne bloquez jamais les ouvertures de ventilation. Installez conformément aux instructions du fabricant.
- 8) N'installez pas près de sources de chaleur telles que radiateurs, registres d'air, poêles ou autres appareils (y compris les amplificateurs) qui émettent de la chaleur.
- 9) Ne faites pas échec aux fins de sécurité de la fiche polarisée ou de la fiche de masse. Une fiche polarisée a deux lames dont une est plus large que l'autre. Une fiche de masse a deux lames et une troisième broche de masse. La lame large ou la troisième broche est fournie pour votre sécurité. Si la fiche fournie n'entre pas dans votre prise, consultez un électricien pour faire remplacer la prise vétuste.
- 10) Protégez le cordon pour qu'on ne marche pas sur lui ne le pince pas tout particulièrement à la fiche, aux prises pratiques et au point de sortie de la prise.
- 11) Utilisez seulement les périphériques/accessoires spécifiés par le fabricant.
- 12) Utilisez seulement avec le chariot, socle, trépied, fixation ou table spécifiés par le fabricant ou vendus avec l'appareil. Lorsqu'on utilise un chariot, il faut être prudent en déplaçant le chariot/appareil pour éviter toute blessure si l'assemblage bascule. 
- 13) Débranchez cet appareil durant les orages ou lorsqu'il ne sera pas utilisé pendant de longues périodes.
- 14) Reportez toute réparation à un personnel qualifié. Il faut une réparation lorsque l'appareil a été endommagé de quelque façon que ce soit, comme une fiche ou cordon d'alimentation endommagé(e), un liquide déversé ou des objets tombés dans l'appareil, s'il a été exposé à la pluie ou à l'humidité, ne fonctionne pas normalement ou a été échappé.

## Précautions

### Sécurité

Ce produit a été conçu dans le souci d'offrir les meilleures garanties de sécurité possibles. Cependant, tout dispositif électrique utilisé de façon incorrecte risque de provoquer incendie, électrocution ou blessures. Pour un fonctionnement en toute sécurité, veillez à respecter les points suivants :

- Observez tous les avertissements, les précautions et les instructions.
- Arrêtez immédiatement d'utiliser l'appareil s'il fonctionne de manière anormale ou s'il produit des sons ou des odeurs anormales et débranchez le cordon d'alimentation de la prise électrique.
- Ne connectez jamais d'autres câbles que ceux spécifiés dans ce manuel au connecteur NETWORK (réseau).
- Si l'appareil ne fonctionne pas correctement, contactez le service d'aide aux consommateurs de SCEA via notre site Web à l'adresse <http://www.us.playstation.com> ou composez le 1-800-345-7669.

### Utilisation et manipulation

- Lorsque vous utilisez l'appareil, jouez dans une pièce bien éclairée et éloignez-vous suffisamment de l'écran du téléviseur.
- Évitez toute utilisation prolongée de la console. Pour éviter la fatigue des yeux, accordez-vous une pause d'environ 15 minutes pendant chaque heure de jeu.
- Cessez immédiatement d'utiliser la console si vous ressentez l'un ou l'autre des symptômes suivants. Si les symptômes persistent, consultez un médecin.
  - Des vertiges, des nausées ou une sensation ressemblant au mal des transports
  - Des mains ou des bras fatigués, inconfortables ou douloureux
  - Des yeux fatigués, secs ou douloureux
- N'utilisez pas la console près de l'eau.
- Ne placez pas la console et les accessoires raccordés sur le sol ou à un endroit où ils peuvent faire trébucher quelqu'un.
- Ne placez pas la console ou ses accessoires sur des surfaces instables, inclinées ou soumises à des vibrations.
- N'exposez pas la console ou ses accessoires à des températures élevées, à une humidité excessive ou au rayonnement direct du soleil (utilisez-les dans un environnement où la température est comprise entre 5 °C et 35 °C/41 °F et 95 °F).
- Ne placez pas la console là où la ventilation sera mauvaise, comme dans les lieux étroits confinés, directement contre un mur, sur un tapis épais ou sur de la literie.

- N'exposez pas la console à la poussière, à la fumée ou à la vapeur. Également, ne placez pas la console dans un endroit exposé à une épaisse fumée de cigarettes ou à une poussière excessive car les résidus de fumée de cigarettes ou l'accumulation de poussière sur les composants internes tel que par exemple l'objectif, peuvent entraîner un mauvais fonctionnement de la console.
- Ne laissez pas de liquide ou de petites particules s'introduire dans la console.
- Ne posez aucun objet sur la console.
- Ne touchez pas les connecteurs de la console ou de ses accessoires ou n'y insérez pas de corps étrangers.
- Ne laissez pas la poussière ou les matières étrangères s'accumuler autour des grilles d'aération de la console. Éliminez la poussière avec un aspirateur à faible puissance.
- Ne laissez pas de disque dans la console lorsque vous la déplacez ou que vous la changez de position.
- Ne touchez pas un disque s'il tourne encore.
- Ne fermez pas le couvercle du compartiment à disque de façon à vous pincer la main ou les doigts.
- Ajustez les paramètres du lecteur DVD selon les instructions fournies avant de lire un DVD.
- Maintenez la console et les accessoires, y compris les attaches de câbles et autres liens, hors de portée des jeunes enfants.

### Utilisation du cordon d'alimentation

- Ne touchez pas la fiche du cordon d'alimentation avec des mains mouillées.
- Ne touchez ni la console, ni les accessoires connectés pendant un orage.
- Ne touchez pas la console pendant des périodes prolongées lorsqu'elle est mise sous tension, car un contact prolongé peut entraîner de légères brûlures.
- Pour garantir une utilisation sécurisée, inspectez régulièrement le cordon d'alimentation. S'il est endommagé, arrêtez immédiatement toute utilisation et contactez le service d'aide aux consommateurs de SCEA via notre site Web à l'adresse <http://www.us.playstation.com> ou composez le 1-800-345-7669 pour obtenir de l'aide.
- Utilisez uniquement le cordon d'alimentation fourni.
- Débranchez le cordon d'alimentation de la prise électrique avant de nettoyer ou de déplacer la console, ou encore si vous n'avez pas l'intention d'utiliser la console pendant une période prolongée. Quand vous déconnectez le cordon d'alimentation de la prise électrique, tirez-le à angle droit en saisissant la fiche. Ne tirez jamais sur le cordon proprement dit et surtout pas de biais.
- Ne branchez pas le cordon d'alimentation sur un transformateur de tension ou un convertisseur.

## Remarques sur la sécurité lors de l'utilisation de la manette analogique (DUALSHOCK®2)\*

- Arrêtez immédiatement d'utiliser la console si vous commencez à vous sentir fatigué ou si vous éprouvez une sensation désagréable ou une douleur dans les mains ou les bras pendant que vous utilisez la manette analogique (DUALSHOCK®2). Si les symptômes persistent, consultez un médecin.
- La fonction de vibration de la manette analogique (DUALSHOCK®2) est susceptible d'aggraver les blessures. N'utilisez pas la fonction de vibration si vous avez des blessures ou des problèmes osseux, articulaires ou musculaires aux mains ou aux bras. Notez que certains titres de logiciels au format PlayStation® et PlayStation®2 règlent par défaut la fonction de vibration sur "Activée". Dans la plupart des cas, la fonction de vibration peut être "Désactivée" dans le menu d'option du logiciel. Si vous souffrez de blessures ou d'autres affections, ne jouez pas à de tels titres en utilisant la manette analogique (DUALSHOCK®2) sans avoir réglé auparavant la fonction de vibration sur "Désactivée".
- Évitez toute utilisation prolongée de la manette analogique (DUALSHOCK®2). Accordez-vous une pause toutes les 30 minutes environ.  
\* Ces remarques s'appliquent également aux autres manettes.

## Réseau (sauf les réseaux locaux)

- Vous devez disposer d'une connexion Internet à large bande pour vous connecter à un réseau.
- Lorsque vous connectez votre console PlayStation®2 à un réseau, le fournisseur de services Internet peut exiger des frais d'utilisation supplémentaires. Pour obtenir des détails, reportez-vous aux informations fournies dans votre contrat d'entretien ou contactez votre fournisseur de services Internet.
- Les parents sont encouragés à surveiller leurs enfants lorsqu'ils jouent en ligne afin d'assurer une utilisation responsable et sécurisée d'Internet.

## Câbles compatibles

Ne branchez aucun câble, fil ou cordon de téléphone ou autre de types suivants au connecteur NETWORK (réseau) :

- Les câbles non appropriés pour l'utilisation avec un réseau 10Base-T/100Base-TX.
- Lignes téléphoniques résidentielles normales
- Toute ligne de données ou ligne téléphonique compatible RNIS (numérique)
- Lignes téléphoniques PBX
- Autres types "inconnus" de lignes téléphoniques

En cas de connexion du mauvais type de câble, le connecteur peut recevoir une surcharge de courant qui risque d'entraîner une défaillance, une surchauffe et même une combustion du connecteur.

## Manipulation des disques

- Ne touchez pas la surface du disque lorsque vous le manipulez, tenez-le plutôt par les bords.
- Ne collez aucun papier ou autocollant sur le disque et n'écrivez rien dessus.
- Les traces de doigt, les poussières, les saletés ou les rayures sur le disque peuvent déformer l'image ou réduire la qualité du son. Manipulez toujours les disques avec soin et assurez-vous de leur état de propreté avant utilisation.
- Ne laissez pas les disques près d'une source de chaleur et ne les soumettez pas au rayonnement direct du soleil ou à une humidité excessive.
- Rangez les disques dans leur boîtier lorsque vous ne les utilisez pas.
- Nettoyez les disques à l'aide d'un chiffon doux en les essuyant délicatement du centre vers l'extérieur.  
N'utilisez aucun solvant, par exemple le benzène, les produits de nettoyage commerciaux non prévus pour les CD ou les bombes antistatiques pour disques vinyles.
- N'utilisez pas de disques aux formes irrégulières (tels que les disques en forme de cœur ou d'étoile) ou de disques endommagés, reconstitués ou encore réparés.

## Ne désassemblez jamais la console ou les accessoires fournis.

Utilisez la console PlayStation®2 et ses accessoires conformément aux instructions données dans la documentation du produit. Aucune autorisation pour l'analyse ou la modification de la console ou pour l'analyse et l'utilisation de ses circuits internes n'est fournie. Il n'existe aucun composant réparable par l'utilisateur à l'intérieur de la console PlayStation®2. Tout démontage en annule la garantie. En outre, il existe un risque d'exposition à des radiations laser ainsi qu'à des chocs électriques.

## Connexion de la console à un téléviseur à écran plasma ou à projection\*

Ne laissez pas une image fixe affichée pendant trop longtemps, car cela peut avoir un effet d'image rémanente sur l'écran.

\* À l'exception des écrans de type LCD

## Remarque sur la sécurité lors de la lecture de DVD ou de CD

Si vous réglez le volume trop fort, cela risque de provoquer des troubles de l'audition ou d'endommager les haut-parleurs. Veillez à ce que le volume ne soit pas trop haut.

## Condensation d'humidité

Si vous transportez la console ou un disque directement d'un endroit froid à un endroit chaud, de l'humidité risque de se condenser sur l'objectif situé à l'intérieur de la console ou sur le disque. Le cas échéant, la console risque de ne pas fonctionner

correctement. Dans ce cas, retirez le disque, puis mettez la console hors tension et débranchez-la. Ne le réintroduisez pas tant que l'humidité ne s'est pas évaporée (plusieurs heures peuvent être nécessaires). Si la console ne fonctionne toujours pas correctement, contactez le service d'aide aux consommateurs de SCEA via notre site Web à l'adresse <http://www.us.playstation.com> ou composez le 1-800-345-7669 pour obtenir de l'aide.

## Nettoyage

- Par sécurité, avant de nettoyer la console ou les accessoires connectés, veuillez 1) à éteindre la console, 2) à débrancher la fiche d'alimentation de la prise électrique et 3) à débrancher le câble Ethernet de la console.
- Lors du nettoyage de la console, utilisez un chiffon doux et sec. N'utilisez pas de solvants ou autres produits chimiques ou de chiffon traité chimiquement pour nettoyer le produit.
- Ne touchez pas l'objectif situé à l'intérieur du couvercle du compartiment à disque. Pour protéger l'objectif de la poussière, laissez le couvercle du compartiment à disque fermé, sauf lorsque vous insérez ou retirez des disques.

## Protection externe

Afin d'éviter d'endommager les pièces peintes, veuillez prendre les précautions ci-dessous :

- Ne renversez pas de liquides comme de l'alcool, des solvants ou d'autres produits chimiques sur le produit.
- Ne placez pas de matériaux en caoutchouc ou en vinyle sur l'extérieur de la console pendant une période prolongée.

### **Différences avec les modèles PlayStation®2 précédents**

Cette version de la console PlayStation®2 pourrait être différente des modèles précédents en termes de compatibilité des accessoires optionnels et du mode d'utilisation des logiciels de jeu. Pour obtenir tous les détails, visitez notre site Web à l'adresse <http://www.us.playstation.com> ou contactez le service d'aide aux consommateurs de SCEA au 1-800-345-7669.

## À propos de la documentation de la console PlayStation®2

La documentation de la console PlayStation®2 comprend ce qui suit :

- **L'Aide-mémoire (le présent document)**

Ce document présente des informations sur l'installation de la console et l'exécution d'opérations élémentaires, ainsi que des renseignements sur la sécurité et le dépannage.

- **Le Mode d'emploi (<http://www.us.playstation.com/Support/PS2>)**

Ce document (au format PDF) peut être visualisé sur un ordinateur par le biais d'Internet et contient des informations sur l'exécution d'opérations avancées sur la console, les caractéristiques techniques et autres.

Pour profiter de renseignements à jour sur la console PlayStation®2, consultez <http://www.us.playstation.com/Support/PS2>.

## Vérification du contenu de la boîte

Si vous remarquez qu'il manque certains éléments, contactez le service d'aide aux consommateurs de SCEA via notre site Web à l'adresse <http://www.us.playstation.com> ou composez le 1-800-345-7669 pour obtenir de l'aide.

- Console PlayStation®2 ...1
- Manette analogique (DUALSHOCK®2) ...1
- Câble AV ...1
- Cordon d'alimentation ...1
- Documentation

# 1

## Installation de la console PlayStation®2

### ⚠ Avertissement

- Ne branchez pas le cordon d'alimentation de la console sur une prise électrique avant d'avoir effectué tous les autres raccordements.
- La sortie de la prise de courant doit être installée près de l'équipement et doit être facile d'accès.

### Avant l'installation

- Ne placez pas la console aux endroits soumis à une quantité excessive de poussière ou de fumée de cigarette. Les résidus de fumée de cigarette ou l'accumulation de poussière sur les composants internes, tels que l'objectif, peuvent provoquer une défaillance de la console.
- Assurez-vous que le téléviseur est éteint avant de raccorder la console PlayStation®2.

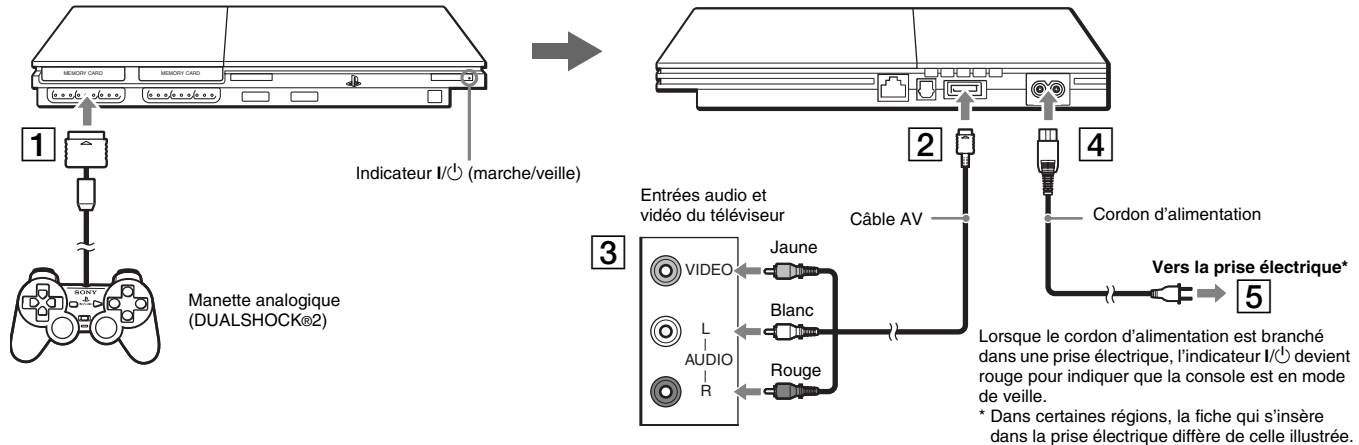

Si vous utilisez un autre câble que le câble AV fourni, reportez- vous à la section "Utilisation d'un autre câble que le câble AV fourni" (→ page 37).

### Conseil

Vous pouvez connecter divers périphériques USB à la console PlayStation®2, mais ils ne sont pas tous compatibles. Pour en savoir davantage, reportez-vous aux instructions fournies avec le périphérique USB.

# 2

## Mise sous tension et hors tension de la console

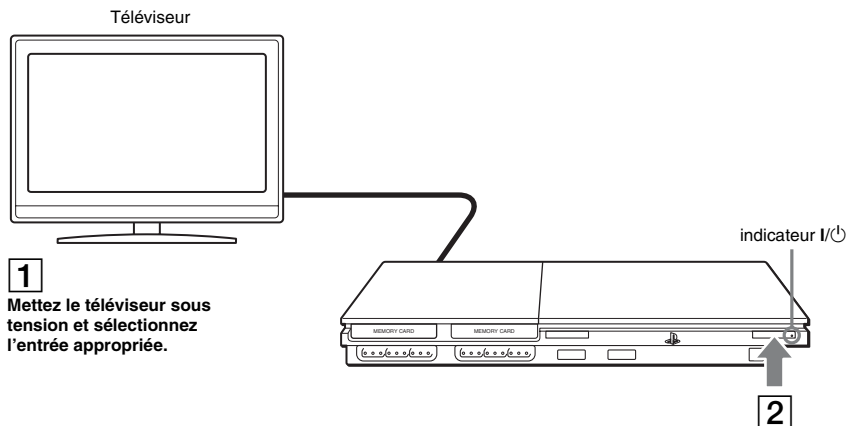

1

Mettez le téléviseur sous tension et sélectionnez l'entrée appropriée.

indicateur I/⏻

2

Appuyez sur le bouton I/⏻ (marche/veille)/RESET. L'indicateur I/⏻ devient vert. Le téléviseur affiche ensuite la sortie de la console.

### Mise hors tension de la console

Maintenez enfoncé le bouton I/⏻/RESET pendant au moins une seconde. L'indicateur I/⏻ devient rouge pour indiquer que la console est en mode de veille.

#### Conseil

En mode de veille, l'alimentation de la console n'est pas entièrement coupée. Si vous envisagez de ne pas utiliser la console pendant une période de prolongée, débranchez le cordon d'alimentation de la prise.



# 3

## Lecture du contenu

La console PlayStation®2 permet de lire des jeux, des DVD vidéo et des CD audio.  
Insérez le disque pour lancer la lecture.

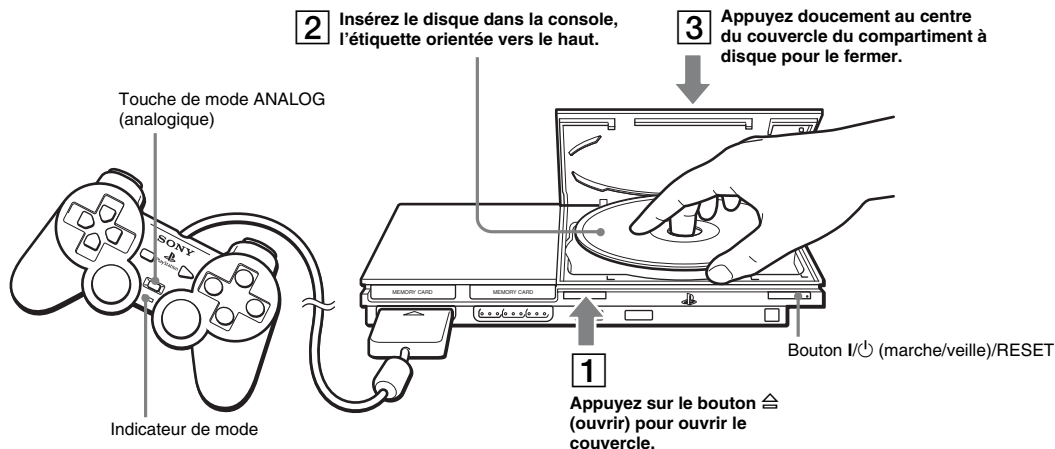

Pour savoir comment lire un jeu, reportez-vous à la section "Lecture d'un jeu" (→ page 34).

Pour lire des DVD, reportez-vous à la section "Lecture d'un DVD" (→ page 35).

Pour écouter des CD audio, reportez-vous au Mode d'emploi (→ page 30).

### Émission d'un son Dolby Digital ou DTS

Raccordez un appareil audio numérique à la console PlayStation®2 au moyen d'un câble optique numérique en vente dans le commerce (pour le son).

- Pour la sortie audio de DVD vidéo : à partir du panneau de commandes (→ page 35), réglez "Dolby Digital" ou "DTS" sur "Activé" sous  (Réglages) → "Réglage audio" → "Sortie audio numérique".
- Pour la sortie audio de jeux : le mode de configuration varie selon le jeu. Reportez-vous aux instructions fournies avec le jeu pour obtenir des détails.

## Lecture d'un jeu

La console PlayStation®2 autorise la lecture d'un logiciel au format PlayStation® et PlayStation®2.

## Démarrage d'un jeu

Insérez le disque pour lancer la lecture.

## Réinitialisation d'un jeu

Appuyez sur le bouton I/O/RESET. Prenez soin de ne pas appuyer par inadvertance sur le bouton I/O/RESET pendant que vous jouez, car cela entraînerait la réinitialisation du jeu.

## Arrêt d'un jeu

Après avoir sauvegardé les données de jeu, mettez la console hors tension, puis retirez le disque.

## Utilisation de la manette analogique (DUALSHOCK®2)

La manette analogique (DUALSHOCK®2) est dotée de touches et de manches sensibles à la pression. Ceci vous permet de contrôler l'action de jeu avec une précision accrue, en fonction de la pression exercée sur les touches ou l'inclinaison du manche analogique.

## Changements de mode

Selon le jeu, il faut parfois régler la manette sur le mode numérique ou analogique. Appuyez sur la touche de mode ANALOG (analogique) de la manette pour passer en mode analogique (indicateur : rouge). Pour retourner en mode numérique, appuyez de nouveau sur la touche de mode ANALOG (analogique). Certains jeux effectuent ce réglage automatiquement.

## Utilisation de memory cards (cartes mémoire)

Vous pouvez sauvegarder et charger des données de jeu à l'aide d'une memory card (carte mémoire) (vendue séparément). Il est également possible de supprimer des données de jeu ou de copier des données de jeu d'une memory card (carte mémoire) vers une autre.

## Types de memory card (carte mémoire)

Il existe deux types de memory cards (cartes mémoire). Sélectionnez une memory card (carte mémoire) adaptée au logiciel utilisé.

Type de memory card (carte mémoire)	Logiciel compatible	Quantité de mémoire
Memory card (carte mémoire) (8 MB) (pour PlayStation®2) (SCPH-10020 U)	Logiciel au format PlayStation®2	Environ 8 MB
Memory card (carte mémoire) (SCPH-1020 U)* * Ce produit n'est plus en production.	Logiciel au format PlayStation®	15 blocs mémoire (environ 120 KB)

MagicGate™ est un terme qui désigne une technologie de protection de droits d'auteurs développée par Sony Corporation.

## Insertion d'une memory card (carte mémoire)

Insérez la memory card (carte mémoire) dans une fente pour memory card (carte mémoire). Certains jeux spécifient l'utilisation d'une fente pour memory card (carte mémoire) particulière.

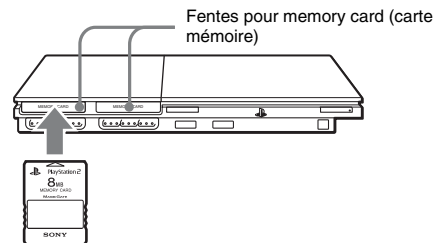

## Copie ou suppression de données sauvegardées

Il est possible de supprimer des données sauvegardées ou de copier des données sur une autre memory card (carte mémoire).

Utilisez les touches directionnelles et la touche (X) pour sélectionner des options.

- 1** Lorsqu'aucun disque n'est inséré dans la console, mettez la console sous tension, puis insérez une memory card (carte mémoire).
- 2** Sélectionnez "Navigateur", puis sélectionnez la memory card (carte mémoire) contenant les données à copier ou à supprimer.
- 3** Sélectionnez l'icône des données en question, puis sélectionnez "Copier" ou "Supprimer".  
Suivez les instructions qui s'affichent pour achever l'opération.

## Jeux en ligne

Vous pouvez jouer à des jeux en ligne en connectant la console PlayStation®2 à un réseau.

### Éléments nécessaires

- Un jeu PlayStation®2 compatible avec un adaptateur réseau
- Un service Internet à large bande
- Un Câble Ethernet en vente dans le commerce
- Une memory card (carte mémoire) (8 MB) (pour PlayStation®2) (vendue séparément)

### Création d'une configuration de réseau

Pour jouer à des jeux en ligne, insérez un Câble Ethernet en vente dans le commerce dans le connecteur NETWORK (réseau), puis créez une configuration de réseau. Reportez-vous aux instructions fournies avec le jeu en ligne pour créer une configuration réseau.

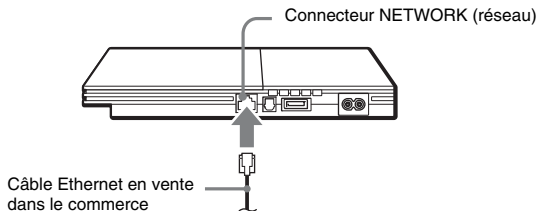

## Lecture d'un DVD

La console PlayStation®2 autorise la lecture de DVD.

### Démarrage d'un DVD

Insérez le disque pour lancer la lecture du DVD.

### Utilisation du lecteur DVD

Appuyez sur la touche SELECT (de sélection).



Le panneau de commandes s'affiche à l'écran.

Sélectionnez une icône.



### Options du panneau de commandes

Vous pouvez sélectionner les options suivantes dans le panneau de commandes.

Icône		Fonction
	Menu	Affiche le menu des disques DVD vidéo
	Menu principal	Affiche le menu des disques DVD vidéo
	Retour	Permet de revenir à l'écran sélectionné précédemment au sein du menu du DVD
	Choix audio	Affiche et permet de changer les options audio de DVD comportant plusieurs plages audio
	Choix d'angle de caméra	Affiche et permet de changer les angles de caméra de DVD enregistrés sous plusieurs angles

Icône		Fonction
	Choix des sous-titres	Affiche et permet de changer les options de sous-titres de DVD avec sous-titres
	Atteindre	Permet de passer au titre ou au chapitre sélectionné ou encore au temps spécifié, puis de démarrer la lecture
	Réglages	Affiche et permet de changer les options de langue, de qualité d'image, de niveau de Contrôle parental, du son, etc.
	Affichage du temps	Affiche le numéro du titre ou du chapitre en cours, le temps écoulé, etc.
	Aide	Affiche les fonctions associées aux touches d'accès direct de la manette analogique (DUALSHOCK®2)
<b>0~9</b>	Aller au chapitre	Permet d'entrer le numéro du chapitre que vous souhaitez lire
	Précédent/Suivant	Permet de revenir au début du chapitre actuel ou précédent ou de passer au début du chapitre suivant.
	Recherche	Lecture retour/avance rapide
	Ralenti	Permet de passer à la lecture ou à la lecture retour au ralenti
	Lecture	Démarre la lecture
	Pause	Suspend la lecture
	Arrêt	Arrête la lecture. Si vous sélectionnez de nouveau ■ (Arrêt) après l'arrêt, la reprise de la lecture (la lecture à partir du dernier point d'arrêt) est désactivée.
<b>A-B</b>	Répétition A-B	Spécifie une scène à lire et démarre la lecture de la scène spécifiée
<b>SHUF</b>	Lecture aléatoire	Démarre la lecture de titres ou de chapitres dans un ordre aléatoire
<b>PGM</b>	Lecture programmée	Démarre la lecture de titres ou de chapitres dans un ordre programmé

Icône		Fonction
	Lecture répétée	Sélectionne la lecture répétée de tous les titres sur le disque ou d'un seul titre ou chapitre
<b>PLIST</b>	Original/Play List	Pour des disques DVD-RW (en mode VR), permet de sélectionner le contenu Original ou Play List à lire
<b>CLEAR</b>	Effacement	Efface les numéros ou les modes de lecture sélectionnés

### Conseils

- Pour obtenir des détails sur les options du panneau de commandes, reportez-vous au Mode d'emploi (→ page 30).
- Le lecteur DVD peut être commandé à l'aide de la télécommande DVD (pour PlayStation®2) (vendue séparément).
- Certaines options du panneau de commandes ne peuvent pas être sélectionnées pendant la reprise de lecture. Pour sélectionner ces options, annulez la reprise de lecture en sélectionnant ■ (Arrêt) sur le panneau de commandes, puis en sélectionnant de nouveau ■ (Arrêt) après l'arrêt de la lecture.
- Dans de rares cas, certains DVD peuvent ne pas fonctionner correctement avec la console PlayStation®2. Cela est généralement dû à des variations du processus de fabrication ou de codage du logiciel de DVD vidéo. Si vous rencontrez des problèmes, essayez de redémarrer votre DVD. Si les problèmes persistent, contactez l'éditeur du DVD ou le service d'aide aux consommateurs de SCEA via notre site Web à l'adresse <http://www.us.playstation.com> ou composez le 1-800-345-7669 pour plus d'informations.

## Paramètres de contrôle parental

### Réglage de restrictions de contrôle parental

À partir du panneau de commandes, sélectionnez  (Réglages) → "Réglage personnalisé" → "Contrôle parental".

Suivez les instructions qui s'affichent pour enregistrer ou saisir le code d'accès. Après l'enregistrement ou la saisie du code d'accès, traversez les divers écrans pour sélectionner une région et un niveau de contrôle parental.

#### Conseils

- Si vous sélectionnez "Autres" dans les options de région, consultez le Mode d'emploi (➡ page 30) pour obtenir une liste des codes de région.
- Notez que plus la valeur du niveau de contrôle parental est faible, plus la restriction est stricte.
- Pour désactiver le réglage de contrôle parental, mettez l'option sur "Désactivé".
- Pour changer de code d'accès, sélectionnez "Changer le code d'accès" parmi les options de contrôle parental et suivez les instructions à l'écran pour achever l'opération.

### Annulation temporaire des restrictions de contrôle parental

Lancez la lecture du DVD. Lorsque le système vous y invite, sélectionnez "Oui", puis entrez le code d'accès.

#### Conseils

- Vous ne pouvez pas modifier le réglage de contrôle parental sans code d'accès.
- Lorsque vous arrêtez la lecture du DVD, le niveau par défaut du contrôle parental est rétabli.
- Si vous avez oublié votre code d'accès, reportez-vous à la section "Guide de dépannage" (➡ page 40).

## Utilisation d'un autre câble que le câble AV fourni

La qualité de l'image varie selon le type de câble utilisé. Reportez-vous aux informations ci-dessous pour déterminer la méthode de connexion la mieux adaptée. Si vous utilisez un autre câble que le Câble AV fourni, reportez-vous aux instructions qui l'accompagnent.

Téléviseur	Type de câble
Téléviseur équipé de connecteurs d'entrée vidéo composant	Câble AV composant (SCPH-10490 U)
Téléviseur équipé d'entrées S VIDEO	Câble S VIDEO (SCPH-10480 U)
Téléviseur sans entrées vidéo	Adaptateur RFU (SCPH-10071)

### Échelle de qualité de l'image

Qualité élevée

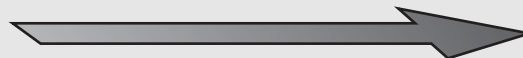

■ Adaptateur RFU ■ Câble AV (fourni) ■ Câble S VIDEO ■ Câble AV composant

Cette échelle est fournie uniquement à titre de référence. La qualité de l'image peut varier selon le produit ou l'état de votre téléviseur.

## Logiciels compatibles

DVD	DVD-ROM au format PlayStation®2
	DVD-ROM (DVD vidéo)
	DVD+R / DVD+RW
	DVD-R / DVD-RW (mode vidéo / mode VR)
CD	CD-ROM au format PlayStation®2
	CD-ROM au format PlayStation®
	CD-DA (CD audio)

### Remarques

- Il se peut que certains disques soient illisibles en raison de rayures, de poussière ou de problèmes d'enregistrement.
- Au sein de ce manuel, le terme "DVD vidéo" est utilisé pour désigner les disques DVD-R, DVD-RW (mode vidéo), DVD+R et DVD+RW.
- La fonction de lecture des CD audio de ce produit a été conçue pour être conforme aux normes pour disques compacts (CD) en vigueur. Depuis peu, des maisons de disques ont mis sur le marché des disques de musique dotés de technologies de protection du droit d'auteur. Certains de ces disques de musique ne sont pas conformes aux normes CD et risquent de ne pas être lus par ce produit.
- Le côté DVD d'un DualDisc devrait fonctionner avec ce produit, mais le côté audio d'un DualDisc pourrait ne pas fonctionner parce que ces disques ne sont pas conformes aux spécifications requises pour un disque compact audio. Pour en savoir davantage, visitez notre site Web à <http://www.us.playstation.com/News/ConsumerAlerts/DualDisc.html>

## Codes de région

Certains disques portent des "codes de région" pour chaque zone géographique de vente. Cette console est capable de lire les disques portant les codes de région suivants.

Disque	Code de région
DVD	
DVD-ROM au format PlayStation®2 CD-ROM au format PlayStation®2 CD-ROM au format PlayStation®	<b>NTSC   U/C</b>

### DVD vidéo

Cette console ne peut lire que les disques enregistrés conformément au système de diffusion NTSC.

### Disques DVD-R, DVD-RW, DVD+R et DVD+RW

- Seuls les disques qui ont été finalisés peuvent être lus.
- Le contenu vidéo protégé contre la copie d'une émission numérique, enregistré sur des disques DVD-RW compatibles CPRM (protection des contenus sur support enregistrable) ou sur des disques DVD-R compatibles CPRM, ne peut pas être lu sur cette console.

## Accessoires

Lors de l'achat d'accessoires optionnels, assurez-vous d'acheter les modèles compatibles avec ce modèle de console PlayStation®2.

### À propos de la télécommande DVD (pour PlayStation®2)

À l'achat d'une nouvelle télécommande DVD, choisissez le numéro de modèle SCPH-10420 U, qui ne comprend pas de récepteur infrarouge (pour PlayStation®2).

### À propos des multitaps (prises multiples)

On peut seulement utiliser le multitap (prise multiple) (pour PlayStation®2) (SCPH-70120 U) (vendu séparément) pour cette console. Ne raccordez pas de produits multitaps avec d'autres numéros de modèles à la console car cette dernière pourrait être endommagée.

## Accessoires non compatibles avec ce modèle

Les accessoires suivants pour la console PlayStation® et la console PlayStation®2 ne sont pas compatibles avec ce modèle de console PlayStation®2.

Code de produit	Nom de produit
SCPH-20401 U	Disque dur interne (40 GB) (pour PlayStation®2)
SCPH-10281	Adaptateur réseau (Ethernet/modem) (pour PlayStation®2)
SCPH-1070 U	Multitap (prise multiple)
SCPH-10090 U	Multitap (prise multiple) (pour PlayStation®2)
SCPH-10040 U	Socle vertical (pour PlayStation®2)
SCPH-70110 U	Socle vertical (pour PlayStation®2)
SCPH-10110 U	Socle horizontal (pour PlayStation®2)

## Guide de dépannage

Consultez cette section si vous rencontrez des difficultés lors de l'utilisation de la console PlayStation®2. Si le problème persiste, contactez le service d'aide aux consommateurs de SCEA via notre site Web à l'adresse <http://www.us.playstation.com> ou composez le 1-800-345-7669 pour obtenir de l'aide. Pour toute assistance supplémentaire, visitez notre site Web à l'adresse <http://www.us.playstation.com/Support/PS2>.

### Vérifiez d'abord les points suivants :

- Vérifiez que la console est sous tension. Appuyez sur le bouton I/⏻/RESET pour mettre la console sous tension (l'indicateur I/⏻ devient vert).
- Assurez-vous que le cordon d'alimentation est inséré à fond dans la prise électrique.
- Vérifiez que les câbles sont correctement et solidement connectés.

## Image

### Il n'y a pas d'image sur le téléviseur.

- ➔ Changez le mode d'entrée du téléviseur pour qu'il soit adapté au connecteur d'entrée utilisé sur la console.
- ➔ Il se peut que le problème provienne du câble. Essayez d'utiliser un autre câble compatible avec la console PlayStation®2.

### L'image est instable.

- ➔ Réglez "Sortie vidéo" sur "Y Cb/Pb Cr/Pr" dans le menu de configuration du système lorsque vous raccordez la console aux entrées AV composant d'un téléviseur\*. Utilisez le câble AV fourni pour réaliser le réglage, puis établissez la connexion au téléviseur à l'aide du câble AV composant (vendu séparément).  
\* Lorsque vous raccordez la console à un téléviseur qui prend uniquement en charge l'entrée RGB, réglez "Sortie vidéo" sur "RGB".
- ➔ Lorsque la console est connectée à un magnétoscope ou à un enregistreur DVD, la protection contre la copie utilisée par certains DVD peut rendre l'image instable ou avoir l'effet d'éclaircir ou d'assombrir l'image. Dans ce cas, raccordez directement la console au téléviseur.
- ➔ Si la console est connectée à un téléviseur ou à un câble\*<sup>1</sup> qui ne prend pas en charge le balayage progressif (480p), aucune image ne sera affichée à l'écran

lorsque vous réglez "Balayage progressif" sur "Activé" sous  (Réglages) → "Réglage de l'écran" dans le panneau de commandes du lecteur DVD. Dans ce cas, avec un DVD inséré, appuyez sur le bouton I/⏻/RESET puis appuyez immédiatement et maintenez enfoncée la touche START (de mise en marche) de la manette\*<sup>2</sup>. Le paramètre "Balayage progressif" sera désactivé, et la vidéo du DVD s'affichera correctement.

\*1 Le câble AV composant (vendu séparément) est compatible avec le balayage progressif.

\*2 Branchez la manette sur le port de manette N°1.

### La taille de l'image vidéo ne correspond pas à celle de l'écran du téléviseur.

- ➔ Si la console est raccordée à un téléviseur grand écran (16:9), vérifiez les réglages du téléviseur, car ils annulent peut-être ceux de la console. Pour obtenir des détails, reportez-vous aux instructions qui accompagnent votre téléviseur.
- ➔ Ajustez la taille d'image du DVD pour qu'elle corresponde à l'écran du téléviseur. Démarrez la lecture d'un DVD, puis arrêtez-la. Ajustez le paramètre "Type TV" sous  (Réglages) → "Réglage de l'écran" dans le panneau de commandes.
- ➔ Avec certains DVD, la taille d'image ne peut pas être modifiée.
- ➔ Vérifiez que la console est raccordée directement au connecteur d'entrée vidéo du téléviseur. Si un sélecteur ou un récepteur (amplificateur AV) est connecté entre la console et le téléviseur, la taille d'image ne peut pas être modifiée.
- ➔ Avec certains téléviseurs, la taille d'image ne peut pas être modifiée.

## Son

### Aucun son n'est émis.

- ➔ Vérifiez que la fonction de "coupure du son" du téléviseur n'est pas sélectionnée et réglez le volume du téléviseur à un niveau approprié.
- ➔ Si la console est raccordée à un appareil audio, vérifiez les paramètres de ce dernier. Pour obtenir des détails, reportez-vous aux instructions qui accompagnent l'appareil.
- ➔ Il se peut que le problème provienne du câble utilisé. Essayez d'utiliser un autre câble compatible avec la console PlayStation®2.
- ➔ Certains titres de logiciel au format PlayStation®2 ne prennent pas en charge la sortie audio à partir du connecteur DIGITAL OUT (OPTICAL). Avec un tel logiciel, aucun son n'est émis même si le raccordement est fait avec un câble numérique optique pour l'audio. Raccordez la console à l'appareil audio à l'aide d'un Câble AV analogique, par exemple le Câble AV fourni.



---

## Il n'y a pas de son ou la qualité du son émis par l'appareil audio numérique est faible.

- ➔ Si la console est raccordée à un appareil audio numérique, vous devez ajuster le paramètre "DIGITAL OUT (OPTICAL)". Mettez la console sous tension lorsqu'aucun disque n'est inséré et réglez, dans le menu de configuration du système, "DIGITAL OUT (OPTICAL)" sur "Activé".
- ➔ Lors de la lecture d'un son DTS, réglez "DTS" sur "Activé" sous  (Réglages) → "Réglage audio" → "Sortie audio numérique". Si l'appareil raccordé n'a pas de décodeur DTS intégré, le son DTS ne peut pas être reproduit.

---

## L'effet ambiophonique est absent lors de la lecture d'un DVD contenant une bande sonore Dolby Digital.

- ➔ Vérifiez que la console est raccordée à l'aide d'un câble numérique optique à un appareil audio équipé d'un décodeur Dolby Digital intégré.
- ➔ Pour lire un son Dolby Digital, réglez "Dolby Digital" sur "Activé" sous  (Réglages) → "Réglage audio" → "Sortie audio numérique" dans le panneau de commandes du lecteur DVD.

## Fonctionnement

---

### Un disque est illisible.

- ➔ Vérifiez que le disque est d'un type que la console est capable de lire.
- ➔ Vérifiez que le disque est propre et en bon état. Si le disque est sale, essuyez-le délicatement avec un chiffon doux.
- ➔ Il est possible que certains logiciels au format PlayStation® ne fonctionnent pas bien sur cette console. Pour plus d'informations, contactez le service d'aide aux consommateurs de SCEA via notre site Web à l'adresse <http://www.us.playstation.com> ou composez le 1-800-345-7669 pour obtenir de l'aide.
- ➔ Si le disque porte une étiquette, placez-le dans la console avec l'étiquette orientée vers le haut.
- ➔ Un disque DVD-R ou DVD-RW qui n'est pas finalisé ne peut pas être utilisé.
- ➔ Le contenu vidéo protégé contre la copie d'une émission numérique, enregistré sur des disques DVD-RW compatibles CPRM (protection des contenus sur support enregistrable) ou sur des disques DVD-R compatibles CPRM, ne peut pas être lu sur cette console.
- ➔ Vérifiez que le code de région du DVD convient à la console utilisée. Vérifiez aussi que le système de diffusion est le bon.

- ➔ Il se peut que la fonction de contrôle parental soit activée sur le disque. Suivez les instructions qui s'affichent et augmentez temporairement le niveau de restriction de contrôle parental.

---

### La manette ne fonctionne pas bien.

- ➔ Si le titre de logiciel est compatible uniquement avec la manette analogique (DUALSHOCK®2), il ne fonctionnera pas correctement avec la manette analogique (DUALSHOCK®). Utilisez une manette adaptée au titre de logiciel. Pour obtenir des détails, reportez-vous aux instructions qui accompagnent le logiciel.
- ➔ Certains logiciels spécifient l'utilisation d'un port de manette particulier. Vérifiez si la manette est connectée au bon port. Pour obtenir des détails, reportez-vous aux instructions qui accompagnent le logiciel.
- ➔ Il se peut que le problème provienne de la manette utilisée. Essayez d'utiliser une autre manette compatible avec la console PlayStation®2.

---

### Le temps de réaction à l'actionnement des touches est long.

- ➔ La vitesse de réaction de certains téléviseurs LCD et écrans d'ordinateur est lente. Ceci est normal.

---

### Les manches analogiques gauche et droit de la manette ne fonctionnent pas bien.

- ➔ Si ces symptômes apparaissent, faites tourner les manches analogiques gauche et droit de la manette analogique (DUALSHOCK®2) en grands cercles pour ajuster les manches à leur portée optimale. Prenez soin de faire des cercles : il ne suffit pas d'agiter les manches.

---

### La console ne reconnaît pas la memory card (carte mémoire). Les données ne peuvent pas être sauvegardées ou copiées sur la memory card (carte mémoire).

- ➔ Vérifiez que la memory card (carte mémoire) est compatible avec le logiciel utilisé. Pour sauvegarder ou charger un logiciel au format PlayStation®2, utilisez une memory card (carte mémoire) (8 MB) (pour PlayStation®2) (SCPH-10020 U). Pour sauvegarder ou charger un logiciel au format PlayStation®, utilisez une memory card (carte mémoire) (SCPH-1020 U).
- ➔ Vous ne pouvez pas copier de données sauvegardées d'un logiciel au format PlayStation®2 sur une memory card (carte mémoire) (SCPH-1020 U).
- ➔ Assurez-vous que la memory card (carte mémoire) est bien insérée dans la console.

- Il se peut que le problème provienne de la memory card (carte mémoire) utilisée. Si vous en avez une autre compatible avec la console PlayStation®2, essayez de les échanger.

---

### Les données enregistrées sur une memory card (carte mémoire) sont altérées.

- Lors de l'enregistrement, du chargement, de la copie ou de la suppression de données, n'essayez pas d'exécuter une des opérations suivantes. Sinon, vous risqueriez d'altérer les données.
- Ne retirez pas la memory card (carte mémoire) ou la manette.
  - N'ouvrez pas le couvercle du compartiment à disque.
  - Ne réinitialisez pas la console.
  - Ne mettez pas la console hors tension.

---

### La console ne fonctionne pas correctement.

- L'électricité statique et d'autres phénomènes similaires peuvent affecter le fonctionnement de la console. Mettez la console hors tension et débranchez-la de la prise électrique. Rebranchez-la et remettez-la sous tension.

---



### L'indicateur I/Ⓞ clignote en rouge et la console ne fonctionne pas.

- N'utilisez pas la console aussi longtemps que l'indicateur clignote. L'installation de la console dans un endroit extrêmement chaud ou le blocage des grilles d'aération de la console augmentent sa température interne, empêchant ainsi un fonctionnement correct.

---

### Vous avez oublié votre code d'accès.

- Vous pouvez annuler le code d'accès de la manière suivante :

- 1 **Insérez un DVD sur lequel la fonction de contrôle parental n'est pas activée.**
- 2 **Dans le panneau de commandes, sélectionnez ■ (Arrêt) pour arrêter la lecture, puis sélectionnez de nouveau ■ (Arrêt) pour désactiver la reprise de lecture.**
- 3 **Dans le panneau de commandes, sélectionnez  (Réglages) → "Réglage personnalisé" → "Contrôle parental", puis appuyez sur la  touche.**  
L'écran de saisie du code d'accès s'affiche.
- 4 **Appuyez sur la touche SELECT (de sélection) de la manette, puis entrez le numéro "7444" dans l'écran qui s'affiche.**  
Le code d'accès enregistré est annulé et l'écran d'enregistrement du nouveau code d'accès s'affiche. Saisissez un nouveau code d'accès.

---

### Le DVD ne fonctionne pas. Certains paramètres du DVD ne peuvent pas être modifiés.

- Le statut de lecture ou les réglages de certains DVD sont prédéfinis intentionnellement par le fabricant. Puisque la console PlayStation®2 lit les DVD en fonction de leurs réglages, il se peut que certaines fonctions ne soient pas offertes même si vous suivez les démarches énoncées dans ce document ainsi que dans le mode d'emploi de l'utilisateur (→ page 30).
- Certains paramètres ne peuvent pas être modifiés pendant la lecture ou la reprise de lecture. Sélectionnez ■ (Arrêt) dans le panneau de commandes pour arrêter la lecture, puis sélectionnez de nouveau ■ (Arrêt) pour désactiver la reprise de lecture.

---

## Réseau

---

### On ne peut pas établir de connexion au réseau.

- Vérifiez l'exactitude des paramètres de réseau. Veuillez vous reporter aux informations fournies par votre fournisseur de service Internet à large bande et aux instructions fournies avec le logiciel utilisé, puis ajustez les paramètres en conséquence.
- Vérifiez que le Câble Ethernet est bien connecté.
- Vérifiez si vous utilisez le bon type de Câble Ethernet (câble croisé ou câble droit). Pour obtenir des détails, reportez-vous aux instructions fournies avec votre périphérique réseau.
- Vérifiez si le périphérique réseau est bien connecté. Vérifiez aussi que les réglages du périphérique réseau utilisés sont corrects. Pour obtenir des détails, reportez-vous aux instructions fournies avec votre périphérique réseau.

## GARANTIE LIMITÉE

Sony Computer Entertainment America (SCEA) garantit à l'acheteur d'origine que chacun des éléments de cette console "PlayStation®2" n'aura aucun vice de matériel ni de fabrication pour une période d'un (1) an à partir de la date d'achat (la "période de garantie"). Si un ou plusieurs des produits identifiés plus haut s'avèrent défectueux durant la période de garantie, la responsabilité de SCEA se limite à la réparation ou au remplacement de ce produit par un produit recertifié par l'usine à la discrétion de SCEA. Aux fins de cette Garantie limitée, le terme "recertifié par l'usine" signifie un produit retourné à ses spécifications originales. Vous devez appeler le 1-800-345-7669 pour recevoir des instructions et livrer le produit, frais de transport prépayés, à un service de réparation autorisé spécifié pour obtenir les services de réparation/remplacement.

CETTE GARANTIE NE S'APPLIQUERA PAS SI CE PRODUIT : (a) EST UTILISÉ AVEC DES PRODUITS QUI NE SONT NI VENDUS NI AUTORISÉS PAR SCEA (Y COMPRIS MAIS NON PAS LIMITÉS AUX DISPOSITIFS D'AMÉLIORATION NON AUTORISÉS, AUX MANETTES, AUX ADAPTATEURS ET AUX MODULES D'ALIMENTATION) OU QUI NE SONT PAS COMPATIBLES AVEC CE PRODUIT ; (b) EST UTILISÉ À DES FINS COMMERCIALES (Y COMPRIS LA LOCATION) OU EST MODIFIÉ OU ALTÉRÉ ; (c) A SUBI DES DOMMAGES RÉSULTANT D'UN CAS DE FORCE MAJEURE, DE L'UTILISATION IMPROPRE OU ABUSIVE, DE LA NÉGLIGENCE, D'UN ACCIDENT, DE L'USURE NORMALE, DE L'USURE ANORMALE OU D'AUTRES CAUSES QUI N'ONT AUCUN RAPPORT AVEC DES VICES DE MATÉRIEL NI DE FABRICATION ; (d) SI LE NUMÉRO DE SÉRIE A ÉTÉ MODIFIÉ, EFFACÉ OU ENLEVÉ OU (e) SI LE CACHET DE LA GARANTIE SUR LA CONSOLE A ÉTÉ MODIFIÉ, DÉFIGURÉ OU ENLEVÉ. CETTE GARANTIE NE COUVRE PAS DES PRODUITS VENDUS TELS QUELS OU AVEC TOUS LES DÉFAUTS, NI DES CONSOMMABLES (TELS QUE LES PILES).

LA PREUVE D'ACHAT SOUS FORME DE COUPON DE CAISSE OU DE FACTURE QUI PROUVE QUE L'UNITÉ EST ENCORE COUVERTE PAR LA DURÉE DE LADITE GARANTIE DOIT ÊTRE PRÉSENTÉE AFIN D'OBTENIR LE SERVICE SOUS GARANTIE.



LA RÉPARATION OU LE REMPLACEMENT PRÉVUS PAR LADITE GARANTIE EST LE RECOURS EXCLUSIF DU CONSOMMATEUR. TOUTE GARANTIE APPLICABLE ET IMPLICITE, Y COMPRIS LES GARANTIES DE

QUALITÉ VENDABLE ET DE CONVENANCE À DES FINS PARTICULIÈRES, EST LIMITÉE EN DURÉE POUR LA DURÉE DE LADITE GARANTIE. SCEA NE POURRA EN AUCUN CAS ÊTRE TENUE RESPONSABLE DE TOUT DOMMAGE INDIRECT OU ACCESSOIRE POUR LA CONTRAVENTION DE TOUTE GARANTIE IMPLICITE OU EXPLICITE SUR CE PRODUIT. QUELQUES ÉTATS ET PROVINCES NE PERMETTENT PAS DE LIMITES SUR LA DURÉE D'UNE GARANTIE IMPLICITE ET QUELQUES ÉTATS NE PERMETTENT PAS L'EXCLUSION OU DES LIMITES DE TOUT DOMMAGE INDIRECT OU ACCESSOIRE. IL EST, DONC, POSSIBLE QUE LES LIMITES OU LES EXCLUSIONS SUSMENTIONNÉES NE S'APPLIQUENT PAS.

Cette garantie vous offre des droits légaux spécifiques et vous pourriez avoir d'autres droits qui varient d'état en état ou de province en province. Cette garantie n'est valable qu'aux États-Unis et au Canada.

La garantie offerte par Sony Computer Entertainment America pour votre système de loisir interactif PlayStation®2 est la même que vous enregistriez ou non votre produit.

## Droits d'auteur et marques commerciales

"", "PlayStation", "" et "DUALSHOCK" sont des marques déposées de Sony Computer Entertainment Inc.

"SONY" et "" sont des marques déposées et "MagicGate" est une marque commerciale de Sony Corporation.

Ce produit est fabriqué sous licence de Dolby Laboratories. "Dolby" et le symbole représentant un double D sont des marques commerciales de Dolby Laboratories.

"DTS" et "DTS Digital Out" sont des marques commerciales de Digital DTS, Inc.

Sony Computer Entertainment Inc. utilise le système d'authentification déposé DNAS (Dynamic Network Authentication System) pour protéger les droits d'auteur et la sécurité lors des connexions du système PlayStation®2 à un réseau. DNAS peut extraire des informations sur le matériel et le logiciel de l'utilisateur aux fins de l'authentification, la protection contre les copies, le blocage du compte, la gestion du système, les règles de jeu ou le déroulement du jeu ainsi que d'autres fonctions. Les informations recueillies ne permettent pas d'identifier personnellement l'utilisateur. Il est possible que le transfert, l'exploitation, l'exportation, l'importation ou la transmission non autorisés de programmes et de dispositifs permettant de contourner ce système d'authentification soient interdits par la législation.

## Protection contre les copies

Tout essai de copie de DVD utilisé avec cet appareil peut être empêché ou restreint par la technologie de protection contre les copies de DVD. Tout essai d'enregistrement ou de copie de DVD à des fins personnelles par le retrait ou le contournement de la technologie de protection contre les copies peut être interdit en vertu de la loi applicable.



## Advertencia

Para reducir el riesgo de incendio o de descarga eléctrica, no exponga este aparato a la lluvia ni a la humedad.

Para evitar el riesgo de incendio o de descarga eléctrica, no coloque ningún envase que contenga líquidos encima de la consola.

Para evitar descargas eléctricas, no desmonte la unidad. Solicite asistencia técnica únicamente al personal especializado.

## Precaución

El empleo de controles, ajustes o procedimientos distintos de los aquí recogidos puede dar lugar a una exposición a radiaciones peligrosas.

El uso de instrumentos ópticos con este producto aumenta el riesgo de daños oculares.



Este dispositivo está clasificado como producto LÁSER DE CLASE 1 según la norma IEC60825-1: 2001.

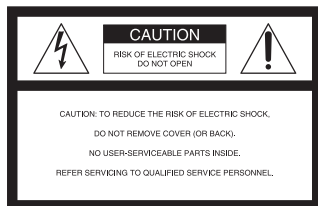

Este símbolo gráfico con marcas suplementarias está ubicado en la parte inferior de la consola PlayStation®2 (si esta última está colocada en la posición horizontal).



Este símbolo se utiliza para prevenir al usuario de la existencia de un "voltaje peligroso" sin aislante dentro del producto que podría ser de suficiente magnitud como para constituir un riesgo de descarga eléctrica para las personas.



Este símbolo se utiliza para avisar al usuario que dispone de importantes instrucciones de utilización y mantenimiento (servicio) en los materiales impresos adjuntos al aparato.

Coloque la consola a una distancia mínima de 10 cm (4 pulgadas) de las paredes y objetos cercanos. De lo contrario, la consola puede sobrecalentarse.

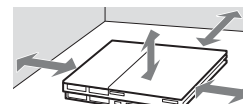

10 cm (4 pulgadas)

## Compatibilidad con el título de software

Es posible que algunos títulos de Software de formato PlayStation®2 o PlayStation® funcionen de forma distinta con esta consola de cómo lo hacen con consolas anteriores PlayStation®2 o PlayStation®, o que no funcionen adecuadamente con esta consola. Para obtener más información, visite nuestra página web en <http://www.us.playstation.com> o llame a servicio de atención al cliente de SCEA al 1-800-345-7669.

## Acerca de la batería de litio tipo moneda para respaldo de memoria

La batería de litio tipo moneda para respaldo de memoria en el interior de este producto contiene perclorato.

La siguiente declaración es requerimiento del Estado de California, EE.UU.:

Material de Perclorato - puede requerir un manejo especial, vea:

<http://www.dtsc.ca.gov/hazardouswaste/perchlorate>\*

\* Sitio Web disponible únicamente en inglés.

## Fotosensibilidad/epilepsia/convulsiones

Existe la posibilidad de que un pequeño porcentaje de personas sufra ataques epilépticos o pérdidas pasajeras del conocimiento al exponerse a ciertos patrones luminosos o luces intermitentes. Estas personas podrían sufrir un ataque epiléptico o pérdidas pasajeras del conocimiento al exponerse a ciertos patrones o fondos en la pantalla del televisor o al jugar a videojuegos. Estas condiciones podrían provocar síntomas de epilepsia no detectada previamente o convulsiones incluso en personas sin un historial de ataques o epilepsia o convulsiones. Si usted, o cualquier miembro de su familia, sufre de epilepsia o experimenta convulsiones de cualquier tipo, consulte a su médico antes de utilizar un videojuego.

**DEJE DE UTILIZAR EL SISTEMA INMEDIATAMENTE** y consulte a su médico antes de volver a utilizar un videojuego si usted o su hijo experimentan cualquiera de los siguientes problemas de salud o muestran síntomas:

- mareos,
- problemas en la vista,
- contracciones oculares o musculares,
- pérdida de conocimiento,
- desorientación,
- convulsiones, o
- cualquier movimiento involuntario o convulsiones.

**NO VUELVA A UTILIZAR UN VIDEOJUEGO HASTA QUE ASÍ SE LO INDIQUE SU MÉDICO.**

## Cómo usar y manipular los videojuegos para reducir la posibilidad de un ataque

- Utilice el sistema en una zona bien iluminada y manténgase lo más alejado posible del televisor.
- Evite los televisores de gran tamaño. Utilice un televisor del menor tamaño posible.
- Evite el uso prolongado de la consola PlayStation®2. Tómese un descanso de 15 minutos durante cada hora de juego.
- Evite jugar si está cansado o tiene sueño.

## Información

### Para los clientes en los EE.UU.

Este equipo ha sido sometido a pruebas y se ha determinado que cumple con los límites requeridos por los aparatos digitales de clase B, en cumplimiento con la Sección 15 de las regulaciones de la FCC (Comisión Federal de Comunicaciones). Estas especificaciones han sido diseñadas para proporcionar una protección razonable contra interferencias perjudiciales en una instalación residencial. Este equipo genera, utiliza y puede emitir energía de radiofrecuencia y, de no ser instalado y utilizado de acuerdo con las instrucciones, podría ocasionar interferencias perjudiciales en las comunicaciones de radio. No obstante, no se garantiza que no ocurra ninguna interferencia en una instalación particular. Si el presente equipo causa interferencia en la recepción de radio o de televisión, la cual puede determinarse al apagar y encender el equipo, se recomienda que el usuario intente corregir la interferencia mediante una o más de las medidas siguientes:

- Cambie la orientación o ubicación de la antena de recepción.
- Aumente la separación entre el equipo y el receptor.
- Conecte el equipo en un tomacorriente de circuito distinto al que está conectado el receptor.
- Consulte con su distribuidor o con un técnico especializado en radio/televisión para solicitar asistencia.

Si tiene alguna pregunta relacionada con este producto, póngase en contacto con nuestro servicio de asistencia técnica, llamando al 1-800-345-7669, o escriba a: Sony Computer Entertainment America Consumer Services/Technical Support PO Box 5888, San Mateo, CA 94402-0888 U.S.A.

	Declaración de Conformidad
Nombre comercial:	SONY
Nº de modelo:	SCPH-90001
Entidad responsable:	Sony Electronics Inc.
Dirección:	16530 Via Esprillo, San Diego, CA 92127 U.S.A.
Teléfono:	858-942-2230
Este dispositivo cumple con la Sección 15 de los reglamentos de la FCC. El funcionamiento se encuentra sujeto a las dos condiciones siguientes: (1) este dispositivo no podrá ocasionar interferencia perjudicial y (2) este dispositivo debe aceptar cualquier tipo de interferencia recibida, incluyendo interferencias que puedan afectar al funcionamiento del dispositivo.	

Se le previene de que cualquier cambio o modificación que no haya sido aprobado expresamente en este manual podría anular su derecho a utilizar este equipo.

## Indicaciones de seguridad importantes

Para su protección, por favor lea detenidamente estas instrucciones de seguridad antes de utilizar la consola PlayStation®2 y mantenga este manual disponible para realizar consultas en el futuro.

- 1) Lea las indicaciones.
- 2) Guarde estas indicaciones.
- 3) Obedezca todas las advertencias.
- 4) Siga todas las indicaciones.
- 5) No use este equipo cerca del agua.
- 6) Limpie el equipo solamente con un paño seco.
- 7) No obstruya ninguna apertura de ventilación. Instale el equipo de acuerdo a las instrucciones del fabricante.
- 8) No instale el equipo cerca de ninguna fuente de calor, como por ejemplo, radiadores, rejillas de calefacción, hornos u otro aparato (incluyendo amplificadores), que produzca calor.
- 9) No anule el propósito del enchufe polarizado o de tipo conexión a tierra. Un enchufe polarizado dispone de dos hojas, una más ancha que la otra. Un enchufe de tipo conexión a tierra tiene dos hojas y una tercera clavija para la conexión a tierra. La hoja ancha o la clavija se proporcionan por razones de seguridad. Si el enchufe suministrado no entra en el tomacorriente, consulte con un electricista para que éste reemplace el tomacorriente obsoleto.
- 10) Evite pisar o perforar el cable de alimentación, sobre todo en la parte del enchufe, en los receptáculos y en el punto en el que el cable sale del equipo.
- 11) Use solamente los accesorios indicados por el fabricante.
- 12) Use solamente con el carrito, soporte, trípode, ménsula o mesa indicados por el fabricante, o que se venden con el equipo. Al utilizar el carrito, tenga cuidado al desplazarlo con el aparato, para evitar lesiones y que se vuelque el equipo.
- 13) Desenchufe este equipo durante tormentas eléctricas o cuando no se vaya a utilizar por períodos prolongados.
- 14) Consulte a personal de servicio cualificado para cualquier mantenimiento. El servicio de mantenimiento es necesario cuando se ha dañado el equipo de cualquier forma, tal como cuando se daña el cable o enchufe de alimentación, se ha derramado líquido sobre el equipo o han caído objetos dentro de él, se ha expuesto el equipo a lluvia o humedad o cuando el equipo no opera como de costumbre o se ha dejado caer.





## Precauciones

### Seguridad

Este producto ha sido diseñado prestando la máxima atención a las medidas de seguridad. Sin embargo, cualquier dispositivo eléctrico, si se utiliza de forma inadecuada, puede causar un incendio, descargas eléctricas o lesiones personales.

Para tratar de evitar cualquier accidente durante el funcionamiento, siga estas indicaciones:

- Siga todas las advertencias, precauciones e instrucciones.
- Deje de utilizar el dispositivo y desenchufe el Cable de alimentación AC de la toma de corriente eléctrica si el dispositivo funciona de forma inadecuada o emite sonidos u olores extraños.
- No conecte nunca cables distintos a los especificados en este manual al conector de red.
- Si el dispositivo no funciona correctamente, póngase en contacto con el Servicio de atención al cliente de SCEA a través de nuestro sitio Web <http://www.us.playstation.com> o llame al 1-800-345-7669.

### Utilización y manejo

- Cuando utilice la unidad, juegue en una habitación bien iluminada y manténgase a una distancia segura de la pantalla del televisor.
- Evite el uso prolongado de la consola. Para prevenir la tensión ocular, realice descansos de unos 15 minutos cada una hora de juego.
- Si experimenta cualquiera de los síntomas siguientes, deje de usar la consola inmediatamente. Si el malestar persiste, consulte a su médico.
  - Desvanecimiento, náuseas o una sensación similar al mareo
  - Cansancio, incomodidad o dolor en las manos o brazos
  - Cansancio, sequedad o dolor ocular
- No use la consola cerca del agua.
- No coloque la consola y los accesorios conectados en el suelo o en un lugar donde otras personas puedan tropezar con ella.
- No coloque la consola ni los accesorios sobre superficies inestables, inclinadas o sometidas a vibraciones.
- No exponga la consola ni los accesorios a altas temperaturas, humedad elevada o a la luz solar directa (utilícela en un ambiente en el que la temperatura oscile entre 5°C y 35°C/41°F y 95°F).
- No coloque la consola en lugares con poca ventilación, como áreas pequeñas y encerradas, directamente contra una pared o sobre una alfombra gruesa o ropa de cama.

- No exponga la consola a polvo, humo o vapor. Asimismo, no coloque la consola en un área donde haya exceso de polvo o humo de cigarro. Los residuos del humo de cigarro o la acumulación de polvo en los componentes internos, tales como la lente, pueden ocasionar fallos en la consola.
- No permita que penetre líquido ni partículas pequeñas en la consola.
- No coloque ningún objeto sobre la consola.
- No toque los conectores de la consola ni los accesorios, ni inserte objetos extraños en ellos.
- No permita que polvo o materias extrañas se acumulen alrededor de las rejillas de ventilación de la consola. Quite el polvo con una aspiradora de baja potencia.
- No deje el disco dentro de la consola cuando la mueva o la cambie de posición.
- No toque el disco mientras está girando.
- Tenga cuidado de no atraparse las manos o los dedos al cerrar la cubierta del disco.
- Ajuste la configuración del reproductor de DVD de acuerdo con las instrucciones proporcionadas antes de reproducir un DVD.
- Mantenga la consola y los accesorios, incluyendo tiras y bridas para cables, fuera del alcance de los niños pequeños.

### Uso del Cable de alimentación AC

- No toque el enchufe del Cable de alimentación AC con las manos mojadas.
- No toque la consola ni los accesorios conectados durante una tormenta eléctrica.
- No toque la consola durante largos períodos de tiempo mientras esté encendida, ya que un contacto prolongado puede provocar quemaduras de baja temperatura.
- Para garantizar un funcionamiento seguro, inspeccione regularmente el Cable de alimentación AC. Si está dañado deje de usarlo inmediatamente y póngase en contacto con Servicios de atención al cliente de SCEA a través de nuestro sitio Web en <http://www.us.playstation.com> o llame al 1-800-345-7669 para solicitar asistencia.
- No utilice un cable de alimentación distinto del Cable de alimentación AC suministrado.
- Desenchufe el Cable de alimentación AC de la toma de corriente eléctrica antes de limpiar o mover la consola, o cuando no vaya a utilizar la consola durante un período de tiempo prolongado. A la hora de desconectar el cable de alimentación, sujételo por el enchufe y tire directamente hacia fuera de la toma eléctrica. No tire nunca del cable ni saque el enchufe tirando en cualquier ángulo.
- No conecte el Cable de alimentación AC a un transformador o inversor de tensión.

## Notas sobre seguridad al utilizar el control analógico (DUALSHOCK®2)\*

- Deje de utilizar la consola inmediatamente si comienza a sentirse cansado o experimenta una sensación de malestar o dolor en las manos o en los brazos mientras utiliza el control analógico (DUALSHOCK®2). Si el malestar persiste, consulte a su médico.
- La función de vibración del control analógico (DUALSHOCK®2) puede agravar cualquier lesión. No utilice la función de vibración si sufre cualquier dolencia o lesión en los huesos, articulaciones o músculos de las manos o los brazos. Tenga en cuenta que el ajuste predeterminado de la función de vibración de algunos títulos de Software de formato PlayStation® y PlayStation®2 es "Activado". En la mayoría de los casos, la función de vibración puede ajustarse en "Desactivada" en el menú de opciones del software. Si tiene una dolencia o lesión, no utilice estos títulos con el control analógico control analógico (DUALSHOCK®2), salvo que haya ajustado la función de vibración en "Desactivada".
- Evite el uso prolongado del control analógico (DUALSHOCK®2). Descanse cada 30 minutos aproximadamente.

\* Estas notas también se aplican a otros controladores.

## Red (salvo redes de área local)

- Para conectarse a una red, es necesario disponer de una conexión a Internet de banda ancha.
- Al conectar su consola PlayStation®2 a una red, es posible que el proveedor de servicios de Internet le cobre tarifas adicionales por el uso del servicio. Para obtener detalles, consulte las informaciones que acompañan al contrato de servicio o póngase en contacto con su proveedor de servicios de Internet.
- Se recomienda que los padres supervisen a sus hijos durante los juegos en línea para asegurar el uso seguro y responsable de Internet.

## Compatibilidad de cables

No conecte al conector de red los siguientes tipos de cables o cables telefónicos:

- cables que no sean adecuados para el uso con una red 10Base-T/100Base-TX
- Líneas telefónicas residenciales estándar
- Cualquier línea telefónica o de datos compatible con ISDN (digital)
- Líneas telefónicas PBX
- Otros tipos "desconocidos" de líneas telefónicas

Si conecta el tipo de cable equivocado, es posible que demasiada corriente eléctrica pase por el conector y cause un error, calor excesivo o un incendio en el mismo.

## Manejo de los discos

- No toque la superficie del disco cuando maneje un disco; sujételo por los bordes.

- No adhiera papel o cinta sobre los discos, ni escriba en ellos.
- La presencia de huellas dactilares, polvo, suciedad o arañazos en el disco puede distorsionar la imagen o reducir la calidad del sonido. Maneje siempre los discos con cuidado y asegúrese de que están limpios antes de su uso.
- No deje los discos cerca de fuentes de calor, bajo la luz solar directa ni en lugares con mucha humedad.
- Guarde los discos en sus cajas cuando no los utilice.
- Limpie los discos con un paño suave, frotando con suavidad desde el centro hacia fuera.  
No utilice disolventes como bencina, limpiadores disponibles en el mercado que no hayan sido diseñados para CD, ni aerosoles antiestáticos diseñados para discos de vinilo.
- No utilice discos con formas irregulares (por ejemplo, discos con forma de corazón o estrella) o dañados, ni discos a los que se les haya cambiado la forma o hayan sido reparados.

## No desmonte nunca la consola ni los accesorios suministrados

Utilice la consola PlayStation®2 y los accesorios de acuerdo con las instrucciones de la documentación del producto. No está permitido el análisis o la modificación de la consola, ni el análisis y uso de la configuración de los circuitos. La consola PlayStation®2 no contiene ningún componente que pueda reparar el usuario. Si desmonta la consola, la garantía quedará anulada. Además, el usuario corre el riesgo de verse expuesto a radiación láser y sufrir una descarga eléctrica.

## Si conecta la consola a un televisor de plasma o proyección\*

No deje una imagen fija en la pantalla del televisor durante un largo período de tiempo, ya que ésta puede dejar una imagen débil de forma permanente en la pantalla.

\* Salvo los tipos de pantalla LCD

## Nota sobre la seguridad al reproducir DVD o CD

Si ajusta el volumen demasiado alto, podría dañar su capacidad auditiva o los altavoces. Tenga cuidado al ajustar el volumen.

## Condensación de humedad

Si se traslada la consola o un disco directamente de un lugar frío a uno cálido, puede condensarse humedad en la lente situada en el interior de la consola o en el disco. Si ocurre esto, es posible que la consola no funcione correctamente. En este caso, extraiga el disco, y apague y desenchufe la consola. No vuelva a introducir el disco hasta que se haya evaporado la humedad (podrían transcurrir varias horas). Si la consola no funciona correctamente, póngase en contacto con el Servicio de atención

al cliente de SCEA a través de nuestro sitio Web <http://www.us.playstation.com> o llame al 1-800-345-7669 para recibir asistencia.

## **Limpieza**

- Por motivos de seguridad, antes de limpiar la consola o los accesorios conectados, 1) apague la consola, 2) desconecte el enchufe de alimentación de la toma de corriente eléctrica y 3) desconecte el cable Ethernet de la consola.
- Para limpiar la consola, utilice un paño seco y suave. No utilice disolventes u otros productos químicos o un paño impregnado con agentes químicos para limpiar el producto.
- No toque la lente situada en el interior de la cubierta del disco. Para proteger la lente del polvo, mantenga la cubierta del disco cerrada salvo cuando inserte o extraiga discos.

## **Protección del exterior**

Para evitar daños a las partes pintadas, tome las siguientes precauciones:

- Evite el contacto de líquidos como el alcohol, disolventes u otros productos químicos con el producto.
- No coloque ningún tipo de material de goma o vinilo en el exterior de la consola durante un período prolongado.

### **Diferencias con modelos anteriores de PlayStation®2**

Esta versión de la consola PlayStation®2 podría ser diferente de los modelos anteriores con respecto a la compatibilidad con algunos accesorios opcionales y el método de operar los programas de juegos. Para obtener más información, visite nuestro sitio Web en <http://www.us.playstation.com> o póngase en contacto con el servicio de atención al cliente SCEA al 1-800-345-7669.

## Acercas de la documentación de la consola PlayStation®2

La documentación de la consola PlayStation®2 incluye lo siguiente:

- **Referencia rápida (este documento)**

Este documento contiene información sobre la configuración y las operaciones de funcionamiento básico de la consola, además de información sobre seguridad y solución de problemas.

- **Guía del usuario (<http://www.us.playstation.com/Support/PS2>)**

Este documento (en formato PDF) se encuentra disponible en Internet y contiene información para realizar operaciones avanzadas en la consola, especificaciones técnicas y otra información.

Para obtener información actualizada sobre la consola PlayStation®2, visite <http://www.us.playstation.com/Support/PS2>.

## Comprobación del contenido de la caja

Si falta algún elemento, póngase en contacto con el servicio de atención al cliente SCEA a través de nuestro sitio Web en <http://www.us.playstation.com> o llame al 1-800-345-7669 para recibir asistencia.

- PlayStation®2 consola ...1
- Control analógico (DUALSHOCK®2) ...1
- Cable AV ...1
- Cable de alimentación AC ...1
- Materiales impresos

# 1

## Instalación de la consola PlayStation®2

### ⚠ Advertencia

- No enchufe el Cable de alimentación AC de la consola en una toma de corriente eléctrica hasta que haya realizado el resto de las conexiones.
- La toma de corriente debe estar instalada cerca de los aparatos y debe ser accesible.

### Antes de la instalación

- No coloque la consola en lugares expuestos a excesivo humo de cigarrillo o polvo. Los residuos del humo de cigarrillo o la acumulación de polvo en los componentes internos, como la lente, pueden ocasionar fallos de funcionamiento en la consola.
- Asegúrese de que el televisor esté apagado antes de conectar la consola PlayStation®2.

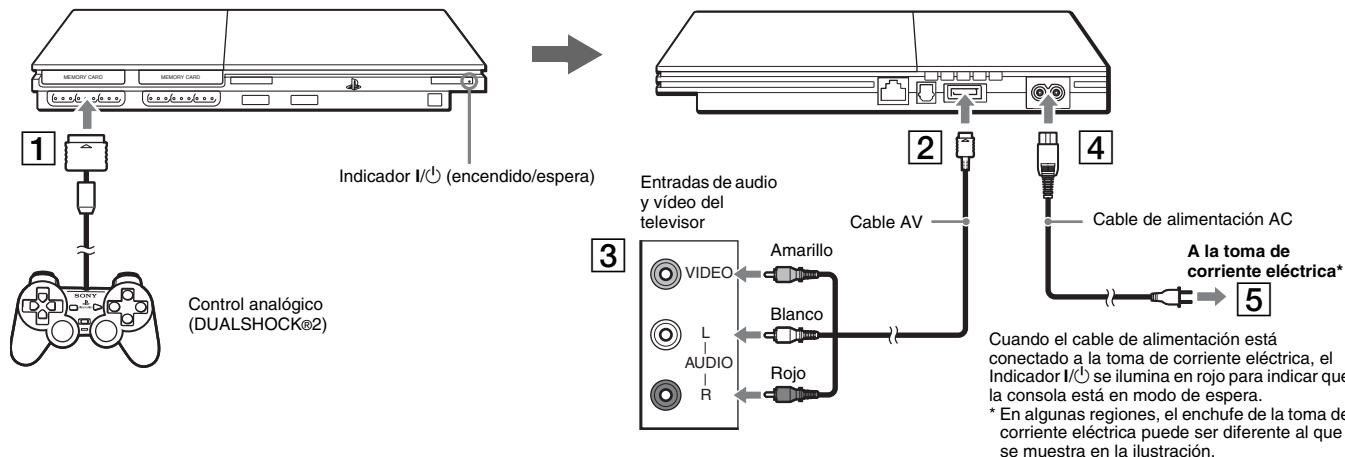

Al usar un cable distinto del Cable AV suministrado, consulte "Al usar un cable distinto del Cable AV suministrado" (→ página 59).

### Nota

Puede conectar varios dispositivos USB a la consola PlayStation®2, pero no todos son compatibles. Consulte las instrucciones suministradas con el dispositivo USB para obtener más información.

# 2

## Encendido y apagado de la consola

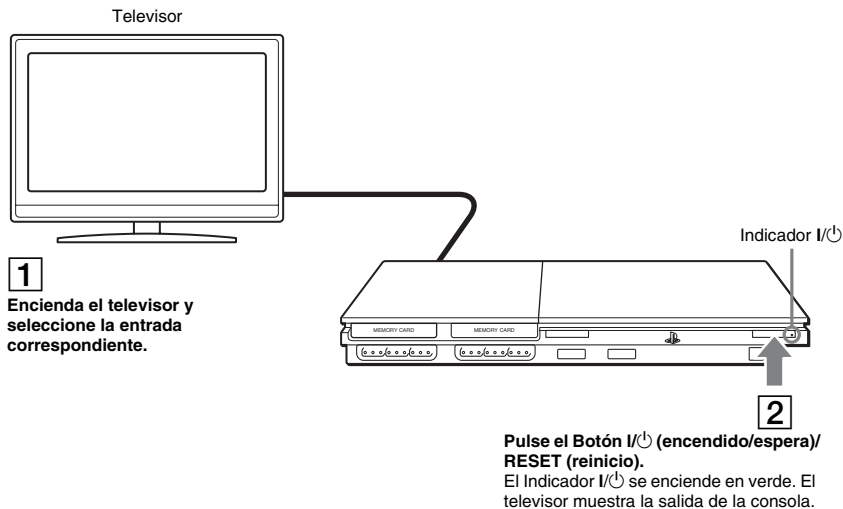

### Apagado de la consola

Mantenga pulsado el botón I/O/RESET (reinicio) durante al menos un segundo. El Indicador I/O se enciende en rojo para indicar que la consola se encuentra en modo de espera.

#### Nota

En el modo de espera, la consola no está totalmente apagada. Si no tiene pensado utilizar la consola durante un período de tiempo prolongado, desenchufe el cable de alimentación de la toma de corriente eléctrica.

# 3

## Reproducción de contenido

Puede reproducir juegos, DVD VIDEO y CD de audio en la consola PlayStation®2. Inserte el disco para comenzar la reproducción.

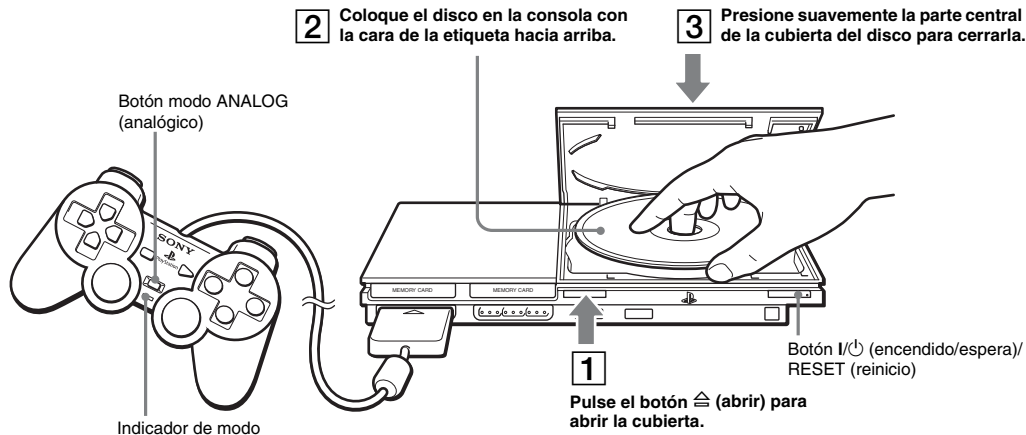

Para obtener instrucciones para jugar un juego, consulte "Cómo jugar a un juego" (→ página 56).

Para reproducir un DVD, consulte "Reproducción de un DVD" (→ página 57).

Para reproducir un CD de audio, consulte la Guía del usuario (→ página 52).

### Emisión de audio Dolby Digital o DTS

Conecte un dispositivo de audio digital a la consola PlayStation®2 mediante un cable óptico digital disponible en el mercado (para audio).

- Para emitir audio desde un DVD VIDEO: en el panel de control (→ página 57), ajuste "Dolby Digital" o "DTS" en "Activado" bajo (Ajustar) → "Audio" → "Salida Audio Digital".
- Para emitir el audio de los juegos: el método de configuración varía según el juego. Consulte las instrucciones suministradas con el juego para obtener más detalles.

## Cómo jugar a un juego

Puede jugar Software de formato PlayStation® y PlayStation®2 en la consola PlayStation®2.

### Inicio del juego

Inserte el disco para comenzar la reproducción.

### Reinicio de un juego

Pulse el botón I/O/RESET (reinicio). Tenga cuidado de no pulsar el botón I/O/RESET (reinicio) accidentalmente mientras juega, ya que el juego se reiniciará.

### Finalización del juego

Luego de guardar los datos, apague la consola y retire el disco.

### Uso del control analógico (DUALSHOCK®2)

El control analógico (DUALSHOCK®2) está equipado con botones y joysticks sensibles a la presión. Esto le permite controlar la acción del juego con una mayor precisión, basada en la fuerza con que pulsa los botones o el ángulo en que mueve el joystick analógico. También es un control "Force Feedback" con una función de vibración.

### Cambio de modos

Según el juego, es posible que deba ajustar el control en el modo digital o en el modo analógico. Pulse el Botón modo ANALOG (analógico) del control para cambiar al modo analógico (indicador: rojo). Para volver al modo digital, pulse el Botón modo ANALOG (analógico) nuevamente. Algunos juegos pueden realizar este ajuste automáticamente.

## Uso de memory cards (tarjetas de memoria)

Puede guardar y cargar datos de juego utilizando una memory card (tarjeta de memoria) (vendida por separado). También puede borrar datos de juego o copiar datos de juego de una memory card (tarjeta de memoria) a otra.

### Tipos de memory card (tarjeta de memoria)

Existen dos tipos de memory cards (tarjetas de memoria). Seleccione una memory card (tarjeta de memoria) adecuada para el software que está utilizando.

Tipo de memory card (tarjeta de memoria)	Software compatible	Cantidad de memoria
Memory card (tarjeta de memoria) (8MB) (para PlayStation®2) (SCPH-10020 U)	Software de formato PlayStation®2	Aprox. 8 MB
Memory card (tarjeta de memoria) (SCPH-1020 U)* * Este producto ya no se fabrica.	Software de formato PlayStation®	15 bloques de memoria (aprox. 120 KB)

MagicGate™ es una tecnología de protección de los derechos de autor, desarrollada por Sony Corporation.

### Inserción de una memory card (tarjeta de memoria)

Inserte la memory card (tarjeta de memoria) en una ranura para memory card (tarjeta de memoria). Algunos juegos designan el uso de una ranura para memory card (tarjeta de memoria) específica.

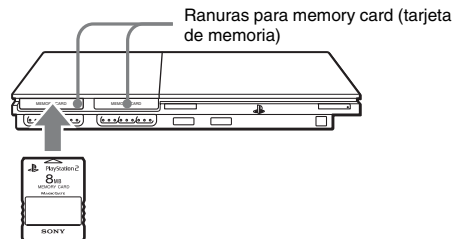



## Cómo copiar o borrar datos guardados

Puede borrar datos guardados o copiar datos a otra memory card (tarjeta de memoria).

Use los botones de dirección y el (X) botón para seleccionar elementos.

- 1 Cuando no haya ningún disco insertado en la consola, encienda la consola e inserte una memory card (tarjeta de memoria).**
- 2 Seleccione "Navegador", y luego seleccione la memory card (tarjeta de memoria) donde se encuentran los datos que desea copiar o borrar.**
- 3 Seleccione el icono de los datos y luego seleccione "Copiar" o "Eliminar".**

Siga las instrucciones en pantalla para completar la operación.

## Juegos en línea

Puede jugar juegos en línea si conecta la consola PlayStation®2 a una red.

### Necesitará lo siguiente

- Un adaptador de red compatible con el juego PlayStation®2
- Servicio de Internet de banda ancha
- Un Cable Ethernet disponible en el mercado
- Una memory card (tarjeta de memoria) (8MB) (para PlayStation®2) (vendida por separado)

### Creación de una configuración de red

Al jugar en línea, inserte un Cable Ethernet disponible en el mercado a un conector de red y luego cree una configuración de red. Consulte las instrucciones suministradas con el juego en línea para crear la configuración de red.

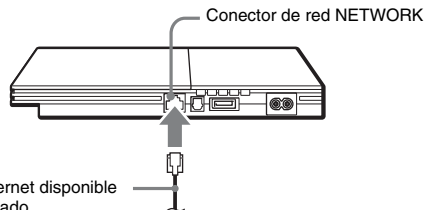

## Reproducción de un DVD

Puede reproducir un DVD en la consola PlayStation®2.

### Inicio de un DVD

Inserte el disco para comenzar la reproducción del DVD.

### Funcionamiento del reproductor de DVD

Pulse el Botón SELECT (selección).



Botón SELECT (selección)



El panel de control aparece en la pantalla.

Seleccione un icono.



### Elementos del Panel de control

En el panel de control puede seleccionar las siguientes opciones.

Icono		Función
	Menú	Muestra el menú del DVD VIDEO
	Menú de títulos	Muestra el menú del DVD VIDEO
	Volver	Vuelve a la pantalla seleccionada anteriormente dentro del menú del DVD
	Opciones de audio	Muestra y cambia las opciones de audio en los DVD con múltiples pistas de audio
	Opciones de ángulo	Muestra y cambia los ángulos de visión en DVD grabados con opciones de múltiples ángulos

Icono		Función
	Opciones de subtítulos	Muestra y cambia las opciones de subtítulos en DVD con opciones de subtítulos
	Ir a	Permite avanzar al título o capítulo seleccionado, o al tiempo especificado, e inicia la reproducción
	Ajustar	Muestra y cambia las opciones de idioma, calidad de imagen, nivel de Control paterno, audio, etc.
	Presentación del tiempo	Muestra el número del título o capítulo actual, el tiempo transcurrido, etc.
	Ayuda	Muestra las funciones de los botones de acceso directo del control analógico (DUALSHOCK®2)
<b>0~9</b>	Ir al capítulo	Permite introducir el número del capítulo que desee reproducir
	Anterior/Siguiente	Regresa/avanza hasta el principio del capítulo actual, anterior o siguiente
	Búsqueda	Retrocede/avanza rápidamente la reproducción
	Cámara lenta	Cambia a reproducción/retroceso a cámara lenta
	Play (Reproducir)	Inicia la reproducción
	Pausa	Hace una pausa en la reproducción
	Parar	Detiene la reproducción. Al seleccionar  (Parar) nuevamente luego de detener la reproducción se cancela la función de reanudación de la reproducción (es decir, la reproducción desde el último punto de detención).
<b>A-B</b>	A-B Repetición	Especifica una escena para su reproducción e inicia la reproducción en el punto de la escena que se ha establecido
	Reproducción Aleatoria	Inicia la reproducción de títulos o capítulos en orden aleatorio
	Reproducción Programa	Inicia la reproducción de títulos o capítulos en una secuencia programada
	Reproducción Repetición	Selecciona la reproducción repetida de todos los títulos del disco, o de un título o capítulo

Icono		Función
	Original/Play List	Para discos DVD-RW (modo VR), selecciona el contenido de Original o el de la Play List que desea reproducir
	Borrar	Borra los números o cancela los modos de reproducción seleccionados

### Notas

- Para obtener más detalles sobre los elementos del panel de control, consulte la Guía del usuario (→ página 52).
- El reproductor de DVD puede utilizarse con el control remoto de DVD (para PlayStation®2) (vendido por separado).
- Algunas opciones del panel de control no se pueden seleccionar durante la reanudación de la reproducción. Para seleccionar estas opciones, cancele la reanudación de la reproducción seleccionando (Parar) en el panel de control y luego (Parar) nuevamente una vez que se ha detenido la reproducción.
- En algunos casos, es posible que ciertos DVD no funcionen correctamente con la consola PlayStation®2. Esto se debe principalmente a variaciones en el proceso de fabricación o a la codificación del software del DVD VIDEO. Si tiene problemas, intente reiniciar el DVD. Si los problemas persisten, llame al editor del DVD o póngase en contacto con el servicio de atención al cliente SCEA a través de nuestro sitio Web en <http://www.us.playstation.com> o llame al 1-800-345-7669 para obtener más información.

## Ajustes del control paterno

### Ajustes de las restricciones del control paterno

En el panel de control, seleccione  (Ajustar) → "Ajuste personalizado" → "Control paterno".

Siga las instrucciones en pantalla para registrarse o ingrese la contraseña. Luego de registrar o ingresar la contraseña, avance a través de las diversas pantallas para seleccionar una región y un nivel de control paterno.

#### Notas

- Si selecciona "Otros" en las opciones de región, consulte la Guía del usuario (•▶ página 52) para obtener una lista de códigos de región.
- En el caso del nivel de control paterno, tenga en cuenta que mientras más bajo es el valor, más estricta es la restricción.
- Para borrar los ajustes del control paterno, defina la opción en "Desactivada".
- Para cambiar la contraseña, seleccione "Cambiar contraseña" en las opciones de control paterno y siga las instrucciones en pantalla para completar la operación.

### Anulación temporal de las restricciones del control paterno

Inicie la reproducción del DVD. Cuando el sistema se lo indique, seleccione "SÍ" y luego ingrese la contraseña.

#### Notas

- No puede cambiar los ajustes del control paterno sin la contraseña.
- Cuando se detenga la reproducción del DVD, el nivel de control paterno volverá al ajuste original.
- Si olvida la contraseña, consulte "Solución de problemas" (•▶ página 62).

## Al usar un cable distinto del Cable AV suministrado

La calidad de la imagen varía según el tipo de cable utilizado. Utilice la siguiente información para determinar el mejor método de conexión. Si utiliza un cable distinto del Cable AV suministrado, consulte las instrucciones que acompañan al cable.

Televisor	Tipo de cable
Un televisor con conectores de entrada de vídeo en componentes	Cable AV por componentes (SCPH-10490 U)
Un televisor con entradas S VIDEO	Cable S VIDEO (SCPH-10480 U)
Un televisor sin entradas de vídeo	Adaptador RFU (SCPH-10071)

### Escala de calidad de la imagen

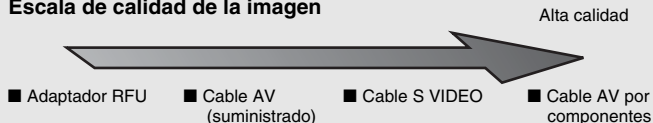

Esta escala sirve sólo de referencia. La calidad de la imagen puede variar según el producto o el estado de su televisor.

## Software compatible

DVD	DVD-ROM de formato PlayStation®2
	DVD-ROM (DVD VIDEO)
	DVD+R / DVD+RW
	DVD-R / DVD-RW (modo Vídeo / modo VR)
CD	CD-ROM de formato PlayStation®2
	CD-ROM de formato PlayStation®
	CD-DA (CD de audio)

### Notas

- Puede que algunos discos no se puedan reproducir porque están rayados, tienen polvo o presentan problemas de grabación.
- En este manual, el término "DVD VIDEO" se utiliza para hacer referencia a discos DVD-R, DVD-RW (modo Vídeo), DVD+R y DVD+RW.
- La función de reproducción de CD de audio de este producto está diseñada en conformidad con las normas del formato CD (Compact Disc o disco compacto). Recientemente, algunas compañías discográficas han empezado a comercializar discos de música codificados con tecnología de protección de los derechos de autor. Algunos de estos discos de música no están en conformidad con las normas del formato CD y es posible que este producto no los pueda reproducir.
- La cara de DVD de un DualDisc debería reproducirse en este producto, pero la cara con audio de un DualDisc puede que no lo haga, ya que estos discos no se ciñen a las especificaciones requeridas para un disco compacto de audio. Para obtener más información, por favor visite <http://www.us.playstation.com/News/ConsumerAlerts/DualDisc.html>

## Códigos de región

Algunos discos tienen "códigos de región" asignados según cada región geográfica de ventas. Esta consola puede reproducir discos con los siguientes códigos de región.

Disco	Código de región
DVD	
DVD-ROM de formato PlayStation®2 CD-ROM de formato PlayStation®2 CD-ROM de formato PlayStation®	<b>NTSC U/C</b>

### DVD VIDEO

Esta consola sólo puede reproducir discos grabados con el estándar de emisión NTSC.

### Discos DVD-R, DVD-RW, DVD+R y DVD+RW

- Sólo se pueden reproducir los discos que han sido finalizados.
- Los videos con protección contra copia de una emisión digital grabados en discos DVD-RW o DVD-R compatibles con CPRM (Content Protection for Recordable Media, Protección de contenido para soportes grabables) no se pueden reproducir en esta consola.

## Accesorios

Al comprar accesorios opcionales, asegúrese de que adquiere aquéllos que sean compatibles con este modelo de la consola PlayStation®2.

### Acerca del control remoto de DVD (para PlayStation®2)

Al comprar un nuevo control remoto para DVD, elija el número de modelo SCPH-10420 U que no incluye la Unidad de receptor infrarrojo (para PlayStation®2).

### Acerca de multitap

Solamente se puede usar el multitap (para PlayStation®2) (SCPH-70120 U) (vendido por separado) con esta consola. No conecte productos de multitap con números de modelo distintos a la consola ya que esto podría dañar la consola.

### Accesorios no compatibles con este modelo

Los siguientes accesorios para la consola PlayStation® y la consola PlayStation®2 no son compatibles con este modelo de la consola PlayStation®2.

Número de modelo	Nombre del producto
SCPH-20401 U	Disco duro interno (40GB) (para PlayStation®2)
SCPH-10281	Adaptador de red (Ethernet/módem) (para PlayStation®2)
SCPH-1070 U	Multitap
SCPH-10090 U	Multitap (para PlayStation®2)
SCPH-10040 U	Soporte vertical (para PlayStation®2)
SCPH-70110 U	Soporte vertical (para PlayStation®2)
SCPH-10110 U	Soporte horizontal (para PlayStation®2)

## Solución de problemas

Revise esta sección si tiene problemas a la hora de utilizar la consola PlayStation®2. Si un problema persiste, póngase en contacto con el servicio de atención al cliente SCEA a través de nuestro sitio Web en <http://www.us.playstation.com> o llame al 1-800-345-7669 para obtener más asistencia. Para obtener información de apoyo adicional, visite nuestro sitio Web en <http://www.us.playstation.com/Support/PS2>.

### Compruebe primero los siguientes puntos:

- Compruebe que la consola está encendida. Pulse el botón I/⏻/RESET (reinicio) para encender la consola (el Indicador I/⏻ se ilumina en verde).
- Compruebe que el Cable de alimentación AC esté completamente inserto en la toma de corriente eléctrica.
- Compruebe que los cables están conectados de forma correcta y segura.

## Imagen

### No aparece ninguna imagen en la pantalla del televisor.

- ➔ Cambie el modo de entrada del televisor según corresponda para el conector de entrada que está usando la consola.
- ➔ Es posible que haya un problema con el cable. Intente usar otro cable que sea compatible con la consola PlayStation®2.

### La imagen es inestable.

- ➔ Ajuste "Salida de Componentes de Imagen" a "Y Cb/Pb Cr/Pr" en el menú Configuración del Sistema cuando conecte la consola a las entradas AV en componentes de un televisor\*. Utilice el Cable AV suministrado para realizar el ajuste y, a continuación, conecte el televisor mediante el cable AV por componentes (vendido por separado).  
\* Al conectar la consola a un televisor que sólo admite entrada RGB, ajuste "Salida de Componentes de Imagen" a "RGB".
- ➔ Cuando la consola está conectada a un VCR o una grabadora de DVD, la protección contra copia que usan algunos discos DVD puede causar inestabilidad en la imagen, o puede oscurecerla o aclararla. Si ocurre esto, conecte la consola directamente al televisor.
- ➔ Si la consola está conectada a un televisor o cable\*<sup>1</sup> que no admite el barrido progresivo (480p), no se reproducirá ningún vídeo cuando "Modo progresivo"

esté ajustado en "Activado" bajo  (Ajustar) → "Ajuste de la pantalla" en el panel de control del reproductor de DVD. En este caso, con un DVD inserto, pulse el botón I/⏻/RESET (reinicio) e inmediatamente mantenga pulsado el botón START del control<sup>2</sup>. El ajuste "Modo progresivo" se borrará y el vídeo del DVD se mostrará correctamente.

\*1 El cable AV por componentes (vendido por separado) es compatible con el barrido progresivo.

\*2 Conexión del control al puerto de control 1.

### El tamaño de la imagen del vídeo y la pantalla del televisor no coinciden.

- ➔ Si la consola está conectada a un televisor de pantalla ancha (16:9), compruebe el ajuste del televisor, ya que podría anular los de la consola. Consulte las instrucciones suministradas con su televisor para obtener información detallada.
- ➔ Ajuste el tamaño de la imagen del DVD para que coincida con el del televisor. Inicie un DVD y luego detenga la reproducción. Ajuste el valor "Formato TV" bajo  (Ajustar) → "Ajuste de la pantalla" en el panel de control.
- ➔ Con algunos discos DVD no es posible cambiar el tamaño de la imagen.
- ➔ Compruebe que la consola esté conectada directamente al conector de entrada de vídeo del televisor. Si hay un selector o receptor (amplificador AV) conectado entre la consola y el televisor, según el tipo de dispositivo que esté conectado, el formato no cambiará.
- ➔ Con algunos televisores no es posible cambiar el tamaño de la imagen.

## Sonido

### No hay sonido.

- ➔ Compruebe que el volumen del televisor no esté ajustado en "silencio" y ajústelo en el nivel adecuado.
- ➔ Si la consola está conectada a un dispositivo de audio, compruebe los ajustes del dispositivo conectado. Consulte las instrucciones que acompañan al dispositivo para obtener información detallada.
- ➔ Puede que haya un problema con el cable que está utilizando. Intente usar otro cable que sea compatible con la consola PlayStation®2.
- ➔ Algunos títulos de Software de formato PlayStation®2 no admiten la salida de audio desde el Conector DIGITAL OUT (OPTICAL). Al reproducir este tipo de software, no se producirá sonido, incluso si realiza la conexión mediante un cable óptico digital para audio. Conecte la consola al dispositivo de audio a través de un Cable AV analógico, como por ejemplo, el Cable AV suministrado.

---

### No hay sonido o la calidad del sonido del dispositivo de audio digital es mala.

- ➔ Si la consola está conectada a un dispositivo de audio digital, debe definir el ajuste "DIGITAL OUT (OPTICAL)". Encienda la consola sin ningún disco en su interior y en el menú de Configuración del Sistema, ajuste "DIGITAL OUT (OPTICAL)" en "Activado".
- ➔ Al reproducir audio DTS, ajuste "DTS" a "Activado" en  (Ajustar) → "Audio" → "Salida Audio Digital". Si el dispositivo conectado no tiene un decodificador DTS, no se puede reproducir el audio DTS.

---

### El efecto surround no se produce al reproducir un DVD con una pista de audio Dolby Digital.

- ➔ Compruebe que la consola está conectada a un dispositivo de audio con un decodificador Dolby Digital incorporado mediante un cable óptico digital.
- ➔ Para reproducir audio Dolby Digital, ajuste "Dolby Digital" a "Activado" en  (Ajustar) → "Audio" → "Salida Audio Digital" en el panel de control del reproductor de DVD.

## Funcionamiento

---

### No se puede reproducir un disco.

- ➔ Compruebe que el tipo de disco se pueda reproducir en la consola.
- ➔ Compruebe que el disco esté limpio y en buenas condiciones. Si está sucio, límpielo delicadamente con un paño suave.
- ➔ Es posible que algunos Software de formato PlayStation® no funcionen correctamente en esta consola. Para obtener más información, póngase en contacto con el servicio de atención al cliente SCEA a través de nuestro sitio Web <http://www.us.playstation.com> o llame al 1-800-345-7669 para recibir asistencia.
- ➔ Si el disco tiene una etiqueta, colóquelo en la consola con la etiqueta mirando hacia arriba.
- ➔ Un disco DVD-R o DVD-RW que no esté finalizado no se puede reproducir.
- ➔ Los videos con protección contra copia de una emisión digital grabados en discos DVD-RW o DVD-R compatibles con CPRM (Content Protection for Recordable Media, Protección de contenido para soportes grabables) no se pueden reproducir en esta consola.
- ➔ Compruebe que el código de región del DVD sea el correcto para la consola que está usando. También compruebe que el estándar de emisión sea el correcto.

- ➔ Es posible que la función de control paterno esté activada en el disco. Siga las instrucciones que aparecen en pantalla y eleve temporalmente el nivel de restricción del control paterno.

---

### El control no funciona correctamente.

- ➔ Si el título de software sólo es compatible con el control analógico (DUALSHOCK®2), no funcionará correctamente con el control analógico (DUALSHOCK®). Utilice un control que sea adecuado para el título de software. Consulte las instrucciones que acompañan al software para obtener información detallada.
- ➔ Algunos programas de software especifican el uso de un puerto determinado para el control. Compruebe que el control está conectado al puerto correcto. Consulte las instrucciones que acompañan al software para obtener información detallada.
- ➔ Puede que haya un problema con el control que está utilizando. Intente usar otro controlador que sea compatible con la consola PlayStation®2.

---

### La respuesta al funcionamiento del botón es lenta.

- ➔ La velocidad de respuesta de algunos televisores y pantallas de PC LCD es lenta. No se trata de un problema de funcionamiento.

---

### Los joysticks analógicos izquierdo y derecho del control no funcionan correctamente.

- ➔ Cuando esto suceda, gire los joysticks analógicos izquierdo y derecho del control analógico (DUALSHOCK®2) formando un círculo amplio para ajustar los joysticks en un rango de funcionamiento óptimo. Asegúrese de hacerlos girar en círculo, no fuerza los joysticks.

---

### La consola no reconoce la memory card (tarjeta de memoria). Los datos no se pueden guardar ni copiar en la memory card (tarjeta de memoria).

- ➔ Compruebe que la memory card (tarjeta de memoria) es compatible con el software que está utilizando. Para guardar o cargar Software de formato PlayStation®2, use una memory card (tarjeta de memoria) (8MB) (para PlayStation®2) (SCPH-10020 U). Para guardar o cargar Software de formato PlayStation®, use una memory card (tarjeta de memoria) (SCPH-1020 U).
- ➔ No puede copiar datos guardados desde un Software de formato PlayStation®2 a una memory card (tarjeta de memoria) (SCPH-1020 U).
- ➔ Compruebe que la memory card (tarjeta de memoria) esté completamente inserta en la consola.

- ➔ Puede que haya un problema con la memory card (tarjeta de memoria) que está utilizando. Si tiene otra memory card (tarjeta de memoria) que sea compatible con la consola PlayStation®2, intente intercambiar las memory cards (tarjetas de memoria).

---

### Los datos guardados en una memory card (tarjeta de memoria) están dañados.

- ➔ Mientras guarda, carga, copia o borra datos, no intente hacer ninguna de las siguientes acciones. Si lo hace, podría dañar los datos.
  - No extraiga la memory card (tarjeta de memoria) ni el control.
  - No abra la cubierta del disco.
  - No reinicie la consola.
  - No apague la consola.

---

### La consola no funciona correctamente.

- ➔ Es posible que la electricidad estática y otros efectos similares afecten el funcionamiento de la consola. Apague la consola y desenchúfela de la toma de corriente eléctrica. Luego, enchufe la consola y enciéndala.

---

### El Indicador I/O parpadea en rojo y la consola no funciona.

- ➔ No utilice la consola hasta que el indicador deje de parpadear. Si coloca la consola en un lugar extremadamente cálido o bloquea las rejillas de ventilación de la consola, la temperatura de la consola aumentará, lo cual impedirá un funcionamiento adecuado.

---

### Ha olvidado su contraseña.

- ➔ Puede cancelar la contraseña mediante el siguiente procedimiento:
  - 1 **Inserte un DVD sin la función de control paterno.**
  - 2 **En el panel de control, seleccione ■ (Parar) para detener la reproducción y luego seleccione ■ (Parar) nuevamente para cancelar la reanudación de la reproducción.**
  - 3 **En el panel de control, seleccione ⚙ (Ajustar) → "Ajuste personalizado" → "Control paterno" y luego pulse el botón ⊗.**  
Aparecerá la pantalla en la que debe introducir una contraseña.
  - 4 **Pulse el Botón SELECT (selección) del control y luego introduzca el número "7444" en la pantalla que se muestra.**  
La contraseña registrada se cancelará y se mostrará la pantalla para registrar una contraseña nueva. Introduzca una nueva contraseña.

---

### El DVD no funciona. Es posible que algunas opciones del DVD no se puedan modificar.

- ➔ El estado de reproducción o la configuración de algunos discos DVD están predefinidos intencionalmente por el fabricante. Debido a que la consola PlayStation®2 reproduce los DVD según las configuraciones del disco, es posible que algunas funciones no estén disponibles, aunque realice los procedimientos descritos en este documento y en la Guía del usuario (→▶ página 52).
- ➔ Algunas opciones no se pueden modificar durante la reproducción o la reanudación de la reproducción. Seleccione ■ (Parar) en el panel de control para detener la reproducción y luego, seleccione ■ (Parar) nuevamente para cancelar la reanudación de la reproducción.

---

## Red

---

### No se puede establecer una conexión a la red.

- ➔ Verifique que la configuración de red esté correcta. Consulte la información del proveedor de servicios de Internet de banda ancha y las instrucciones suministradas con el software que está usando y ajuste la configuración según sea necesario.
- ➔ Compruebe que el Cable Ethernet esté conectado correctamente.
- ➔ Compruebe que está utilizando el tipo correcto de Cable Ethernet (cable cruzado o recto). Consulte las instrucciones suministradas con el dispositivo de red para obtener detalles.
- ➔ Compruebe que el dispositivo de red esté conectado correctamente. También verifique que la configuración del dispositivo de red que está usando sea la correcta. Consulte las instrucciones suministradas con el dispositivo de red para obtener detalles.



## GARANTÍA LIMITADA

Sony Computer Entertainment America (SCEA) garantiza al comprador original que cada uno de los productos componentes de esta consola "PlayStation®2" estará libre de defectos en material y mano de obra por un período de un (1) año a partir de la fecha de compra (el "Período de la garantía"). Si, durante el Período de la garantía, se determina que uno o más de los productos mencionados arriba es defectuoso, la responsabilidad de SCEA se limitará a la reparación o reemplazo de este producto con un producto recertificado por el fabricante, a discreción de SCEA. Para los propósitos de esta Garantía Limitada, "recertificado por el fabricante" significa un producto que se ha devuelto a sus especificaciones originales. Deberá llamar al 1-800-345-7669 para recibir indicaciones y luego enviar el producto, con envío prepagado, al servicio autorizado que se le indique para su reparación o reemplazo.

ESTA GARANTÍA NO SERÁ VÁLIDA SI EL APARATO (a) ES UTILIZADO CON UN PRODUCTO QUE NO SEA VENDIDO O NO TENGA EL PERMISO DE SCEA (INCLUYENDO, PERO NO LIMITADO A, DISPOSITIVOS SIN LICENCIA QUE SIRVAN PARA REALIZAR LOS JUEGOS, CONTROLES, ADAPTADORES Y DISPOSITIVOS DE SUMINISTRO DE ENERGÍA) O CON UN PRODUCTO QUE DE ALGUNA MANERA NO SEA COMPATIBLE CON ESTE PRODUCTO; (b) ES USADO PARA PROPÓSITOS COMERCIALES (INCLUYENDO RENTARLO) O ES MODIFICADO O ALTERADO; (c) ES DAÑADO POR EVENTOS NATURALES, ES SUJETO A UN MAL USO, ABUSO, NEGLIGENCIA, ACCIDENTE, DESGASTE Y DESTRUCCIÓN, USO IRRAZONABLE, O POR ALGUNA OTRA CAUSA QUE NO ESTÉ RELACIONADA A MATERIALES O FABRICACIÓN DEFECTUOSOS; (d) EL NÚMERO DE SERIE HA SIDO ALTERADO, BORRADO O RETIRADO; O, (e) LA ETIQUETA DE GARANTÍA HA SIDO ALTERADA, DESFIGURADA O RETIRADA DE LA CONSOLA. ESTA GARANTÍA NO CUBRE PRODUCTOS ADQUIRIDOS CON DEFECTOS BAJO EL CONOCIMIENTO DEL COMPRADOR, TAMPOCO CUBRE LOS ARTÍCULOS DE CONSUMO QUE SE UTILICEN CON EL PRODUCTO (TALES COMO PILAS). LA PRUEBA DE COMPRA COMO UN RECIBO O FACTURA ES LA EVIDENCIA DE QUE LA UNIDAD SE ENCUENTRA CUBIERTA BAJO EL PERÍODO DE GARANTÍA, ÉSTA DEBE PRESENTARSE PARA OBTENER LOS SERVICIOS DE GARANTÍA.

LA REPARACIÓN O REEMPLAZO COMO SE OFRECE EN ESTA GARANTÍA, ES EL RECURSO EXCLUSIVO DEL CONSUMIDOR. CUALQUIER GARANTÍA IMPLÍCITA QUE SE APLIQUE, INCLUYENDO GARANTÍAS DE COMERCIABILIDAD E IDONEIDAD PARA UN PROPÓSITO EN PARTICULAR, ESTÁN LIMITADAS A LA DURACIÓN DE ESTA GARANTÍA. EN NINGÚN CASO SCEA SERÁ RESPONSABLE POR DAÑOS EMERGENTES O INCIDENTALES AL ROMPER CUALQUIER GARANTÍA EXPRESA O IMPLÍCITA SOBRE ESTE PRODUCTO. ALGUNOS ESTADOS O PROVINCIAS NO PERMITEN LIMITACIONES SOBRE LA DURACIÓN DE UNA GARANTÍA IMPLÍCITA Y ALGUNOS ESTADOS NO PERMITEN LA EXCLUSIÓN O LIMITACIÓN DE DAÑOS EMERGENTES O INCIDENTALES, DE MANERA QUE LAS LIMITACIONES O EXCLUSIONES ANTERIORES PUEDEN NO SER APLICABLES A USTED.

Esta garantía le da a usted derechos legales específicos, usted puede también tener otros derechos que pueden variar de estado a estado y de provincia a provincia. Esta garantía es válida únicamente en los Estados Unidos y en Canadá.

La garantía ofrecida por Sony Computer Entertainment America en el sistema de entretenimiento informático PlayStation®2 es la misma, registre o no el producto.

ES

## Derechos de autor y marcas comerciales

"", "PlayStation", " y "DUALSHOCK" son marcas comerciales registradas de Sony Computer Entertainment Inc.

"SONY" y "" son marcas comerciales registradas y "MagicGate" es una marca comercial de Sony Corporation.

This product is manufactured under license from Dolby Laboratories. "Dolby" and the double-D symbol are trademarks of Dolby Laboratories.

"DTS" and "DTS Digital Out" are trademarks of DTS, Inc.

Sony Computer Entertainment Inc. utiliza "DNAS" (Dynamic Network Authentication System), un sistema de autenticación patentado y del que es propietario, para proteger el copyright y la seguridad al conectar el sistema PlayStation®2 a una red. "DNAS" recupera información sobre el hardware y el software de un usuario para la autenticación, protección contra el pirateo, bloqueo de cuenta, sistema, normas o dirección de juego y otros propósitos. La información recabada no identifica personalmente al usuario. La transferencia, exhibición, exportación, importación o transmisión de programas y dispositivos no autorizados que burlen este sistema de autenticación pueden estar prohibidas por la ley.

## Protección contra copias

Es posible que se prevenga o prohíba la acción de copiar DVD reproducidos en este dispositivo por medio de la tecnología de protección contra copias contenida en el DVD. El intento de grabar o copiar DVD para el uso privado por medio de la eliminación o evasión de dicha tecnología podría ser prohibido por las leyes pertinentes.



