

The Future Is Now
SNK

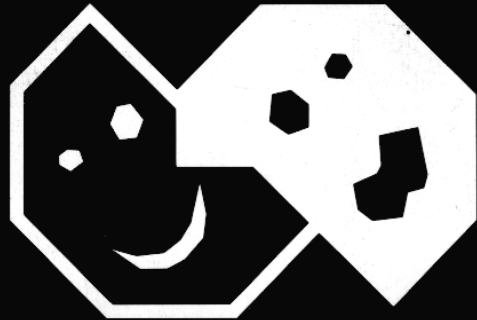

NEO·GEO CD
— フロントローディングタイプ —

取扱説明書





取扱説明書

CONTENTS

もくじ

■まずはじめにさせていただくこと	P.2
■各部の名称と働き(ネオジオCD本体)	P.3~4
■各部の名称と働き(コントローラー・付属品)	P.5
■テレビとの接続の仕方【1】	P.6
■テレビとの接続の仕方【2】	P.7
■付属品との接続の仕方	P.8
■ゲームの始め方	P.9~10
■ゲームのリセットの仕方/終わり方	P.11~12
■ゲームデータの保存(バックアップ機能)について	P.13~14
■音楽演奏の楽しみ方【1】(音楽再生の始め方)	P.15~16
■音楽演奏の楽しみ方【2】(10キーとキャンセルキー)	P.17~18
■音楽演奏の楽しみ方【3】(特殊演奏コマンド)	P.19~20
■音楽演奏の楽しみ方【4】(特殊演奏コマンド)	P.21~22
■取り扱い注意事項	P.23~24
■故障かな?と思ったら	P.25
■定格/保証規定	P.26
■保証とアフターサービス/保証書	巻末

この度は、「ネオジオCD」をお買い上げいただきまして、誠にありがとうございます。
本書は、「ネオジオCD」の機能を正しくお使いいただくためのものです。
ご使用になる前に、この「取扱説明書」をよくお読みください。
また、この「取扱説明書」は巻末の保証書とともに、大切に保管しておいてください。

●●まずはじめに…

■パッケージ内容

「ネオジオCD」には以下のものが入っています。ご使用前に必ずご確認ください。

- | | |
|---------------------------|------|
| ①ネオジオCD本体 | 個数 1 |
| ②ネオジオCDコントローラー | 個数 2 |
| ③ACアダプタ | 個数 1 |
| ④音声接続コード(ピンプラグ×2↔ピンプラグ×2) | 個数 1 |
| ⑤映像接続コード(ピンプラグ×1↔ピンプラグ×1) | 個数 1 |
| ⑥取扱説明書(本書) | 個数 1 |

●●ゲームを始める前に…

ネオジオCDは電源をOFFにした後も、約2週間はゲームの進行データなどを内蔵RAM(バックアップメモリー)に保存しておくことができます。そのため、初めてネオジオCDを使用する時は、まず「バックアップメモリーのフォーマット(内蔵RAMの初期化)」を行なってください。フォーマットの方法など詳しい内容は、P.13~14「ゲームデータの保存(バックアップ機能)について」をご覧ください。

各部の名称と働き (ネオジオCD本体)

●●ネオジオCD本体〈前面〉

電源スイッチ (POWER)

スイッチを押すと赤く点灯し、電源がONになります。再度スイッチを1秒ほど押すと消灯し、電源はOFFになります。

※「NOW LOADING」の画面表示中 (CD-ROM読み込み中) は、絶対に電源をOFFにしないでください。故障の原因となります。

CDトレイ

ネオジオCD専用ソフト及び音楽CD (12cm・8cm) をトレイの上にセットします。

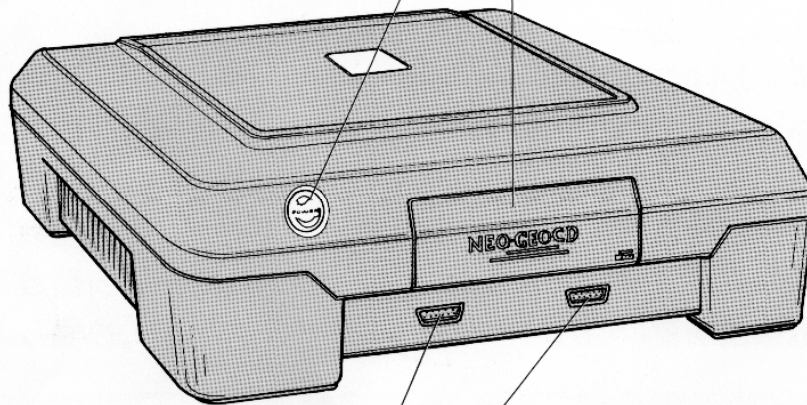

コントロール端子1 (1PLAYER)

付属のネオジオCDコントローラーのコネクターを接続します。

コントロール端子2 (2PLAYER)

2人でプレイする場合、付属のネオジオCDコントローラーのコネクターを接続します。

●●ネオジオCD本体〈後面〉

A/V出力端子(A/V OUT)

別売のネオジオ専用接続コードを使って接続します。

ビデオ出力端子(VIDEO OUT)

付属の映像接続コード(黄色)を使って接続します。

電源端子(DC IN)

付属のACアダプタを接続します。
※ネオジオCD専用ACアダプタ以外は、絶対に接続しないでください。

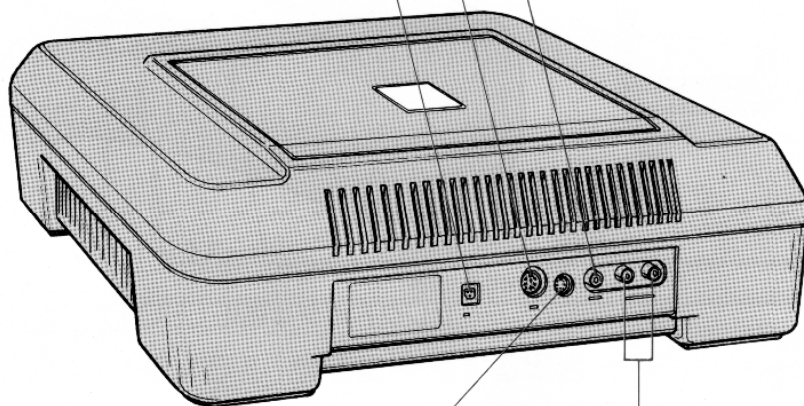

S映像出力端子(S-VIDEO OUT)

市販のS映像接続コードを使って接続します。

音声(ステレオ)出力端子(AUDIO OUT)

付属の音声接続コードを使って接続します。
R端子(赤)、L端子(白)それぞれの色を合わせて接続してください。

各部の名称と働き(コントローラー・付属品)

●●コントローラー

コントロール画面の操作及びゲームプレイに使用します。レバー、各ボタンの使用方法はソフトの種類によって異なります。(※操作方法は各ソフトの取扱説明書をご覧ください。)

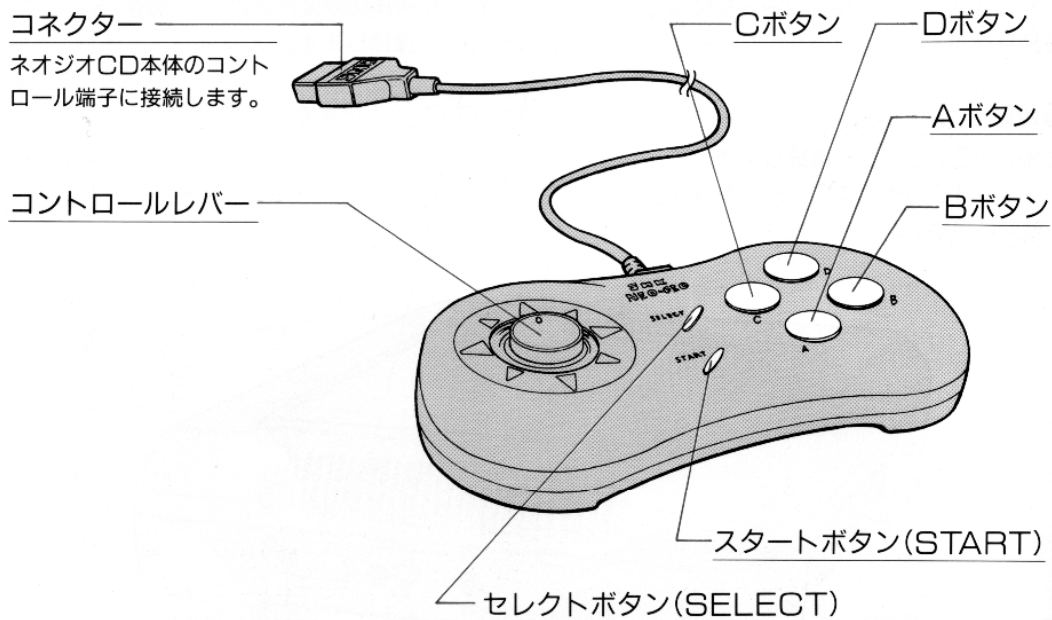

●●ACアダプタ

家庭用100V電源からネオジオCDに電源を供給します。(※他のACアダプタを使用されますと故障の原因となる場合があります。)

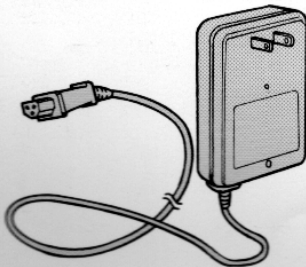

●●音声接続コード

ステレオ音声入力端子付のテレビ、またはオーディオ機器とネオジオCDを接続するためのコードです。

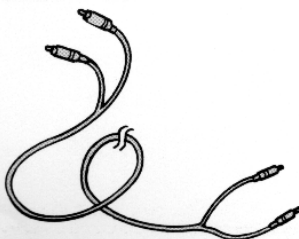

●●映像接続コード

映像入力端子付のテレビとネオジオCDを接続するためのコードです。



*音声/映像入力端子のないテレビの場合、またはその他のテレビとの接続方法はP.6~7「テレビとの接続の仕方」を、コントローラー/ACアダプタの接続方法はP.8「付属品との接続の仕方」をご覧ください。

テレビとの接続の仕方【1】

ネオジオCD本体とテレビを接続する場合、お手持ちのテレビの種類によって以下の5通りの接続方法があります。よくお読みになってお間違えのないよう接続してください。

(ご注意/) 接続を行なう時は必ず、ネオジオCD本体及びテレビの電源スイッチをOFFにしてください。またテレビとネオジオCDを接続する際に、複数の接続方法を用いることはおやめください。必ずひとつの接続方法を用いてください。なお、ネオジオCDにプロジェクションテレビ(スクリーン投影方式テレビ)を接続すると、残像現象(画面ヤケ)が生じる恐れがありますので、接続しないでください。

A テレビのAV(ステレオ)端子に接続する場合

(ネオジオCD本体後面)

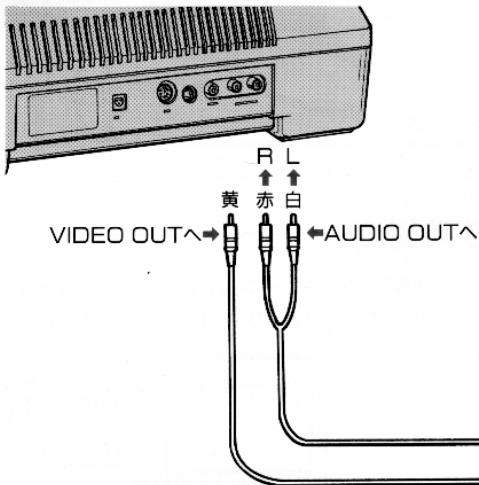

付属の「映像接続コード」と「音声接続コード」を使用します。映像接続コードで **本体の映像出力端子** ↔ **テレビの映像入力端子** を接続し、そして音声接続コードで **本体の音声出力端子** ↔ **テレビの音声(ステレオ)入力端子** を接続します。

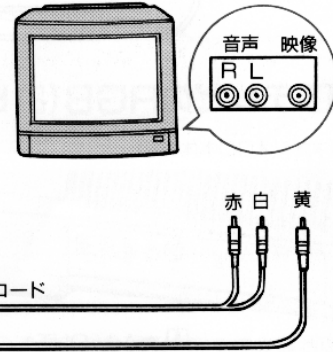

B テレビのAV(モノラル)端子に接続する場合

(ネオジオCD本体後面)

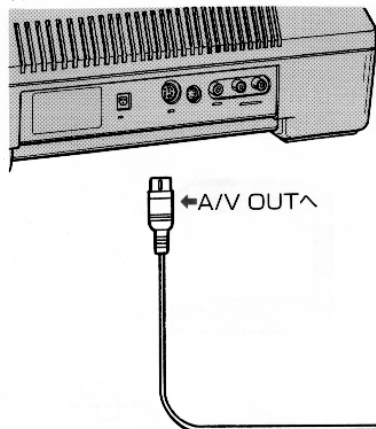

別売の「ネオジオ専用AV(モノラル/FCG-7)ケーブル」を使って、**本体のA/V出力端子** ↔ **テレビの映像入力端子** + **テレビの音声(モノラル)入力端子** を接続します。

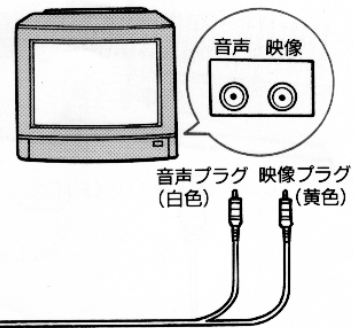

テレビとの接続の仕方【2】

C テレビのS端子に接続する場合

〈ネオジオCD本体後面〉

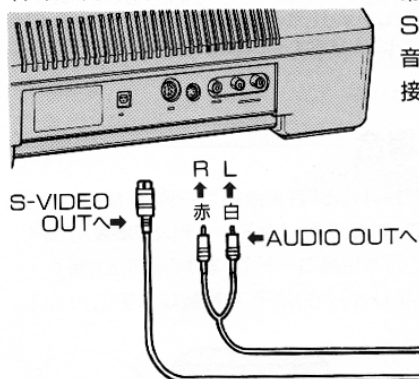

市販の「S端子接続コード」と付属の「音声接続コード」を使用します。
S端子接続コードで「本体のS映像出力端子」↔「テレビのS映像入力端子」、
音声接続コードで「本体の音声出力端子」↔「テレビの音声入力端子」を
接続します。

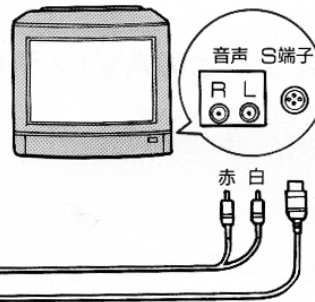

付属の音声(ステレオ)接続コード
市販のS端子接続コード

D テレビのRGB(21ピン)端子に接続する場合

〈ネオジオCD本体後面〉

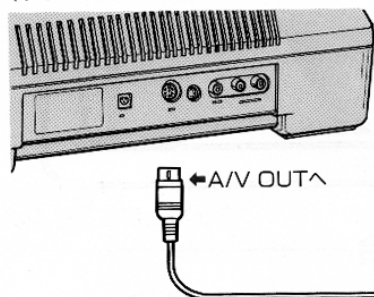

別売の「ネオジオ専用RGBケーブル」(FCG-9)を使って、
本体のA/V出力端子↔「テレビのRGB(21ピン)入力端子」
を接続します。

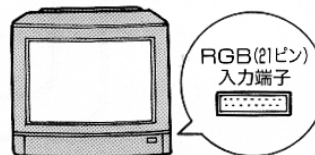

別売のネオジオ専用RGBケーブル

E テレビのアンテナ端子に接続する場合

〈ネオジオCD本体後面〉

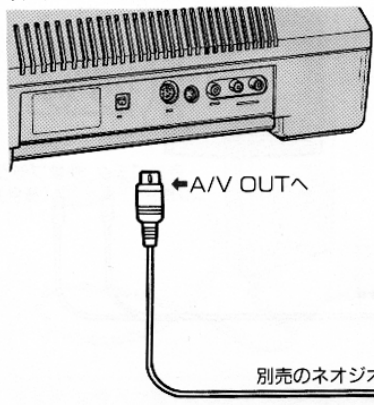

別売の「ネオジオ専用RFケーブル」(FCG-8)を使って、
本体のA/V出力端子↔「テレビの入力端子及びテレビアンテナ」
を接続します。

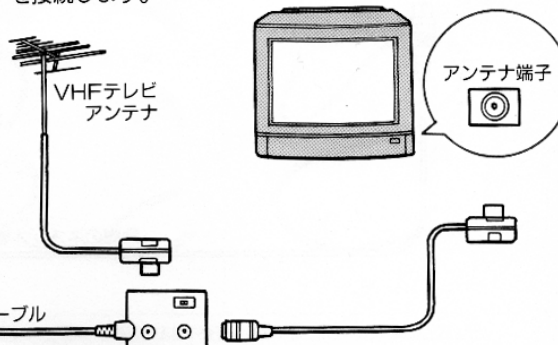

別売のネオジオ専用RFケーブル

付属品との接続の仕方

●●ネオジオCD本体とコントローラーの接続

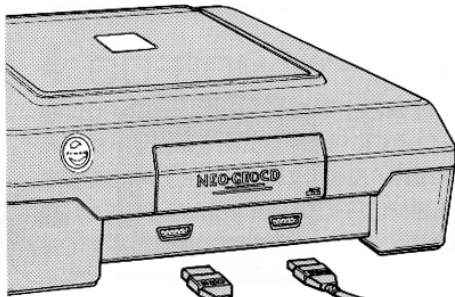

1PLAYERへ→
1Pプレイ及び
2Pプレイ時に
接続します。

←2PLAYERへ
2Pプレイ時に接続します。

1Pプレイの場合は、付属のコントローラーのコンネクターを本体のコントロール端子1 (1PLAYER)に接続します。
2Pプレイの場合は、さらにもうひとつの付属コントローラーをコントロール端子2 (2PLAYER)に接続します。
(ご注意/)接続の際は、必ずコンネクターのSNKマークを上にして、まっすぐに差し込んでください。

●●ネオジオCD本体とACアダプタの接続

(ネオジオCD本体後面)

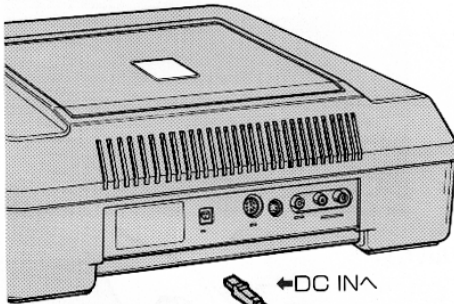

←DC INへ

本体とテレビの接続、本体とコントローラーの接続が完了しましたら、付属のACアダプタのプラグを本体の電源端子に接続します。あとはACアダプタを家庭用100V電源のコンセントに差し込めば、接続完了です。

家庭用100V電源

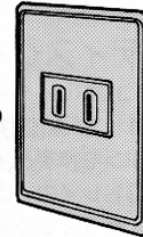

ゲームの始め方

●●ネオジオCDのゲームを始めるには…

1 テレビの準備をする。

- ①テレビの電源スイッチをONにします。
- ②テレビ、アンプなどのボリュームを最小にしてください。
- ③テレビの画面入力を、本体の接続に使用した入力モードに切り替えます。
※別売のRFケーブル(FCG-8)を使って接続している場合は、設定したチャンネル(1chまたは2ch)に合わせてください。

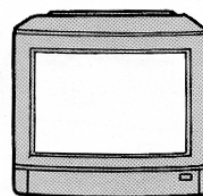

2 ネオジオCDを起動させる。(コントロール画面にする)

- ①ACアダプタ本体をコンセントに差し込みます。
(ご注意/)必ず家庭用電源のコンセント(AC100V 50/60Hz)をご使用ください。
- ②ネオジオCD本体の電源スイッチをONにします。
- ③するとテレビにネオジオCDのアイキャッチ画面が表示された後、コントロール画面になります。
このコントロール画面では、すべての機能をコントローラーで選んで実行することができます。
※ゲームで遊ぶ時や音楽CDを再生する時に、テレビ、アンプなどの音量をお好みのボリュームにしてください。



3 ディスクをセットする。

- ①1Pコントローラーのレバーでコントロール画面のカーソル(⦿)を操作して「▲(EJECT)」を選び、Aボタンを押すと、⇒CDトレイが開きます。
- ②CDトレイのくぼみに合わせ、ディスクの印刷面を上にして静かに、⇒ディスクをセットします。
- ③コントロール画面の「▲(EJECT)」を選んだままで、再び1PコントローラーのAボタンを押すと、⇒CDトレイが閉じられます。

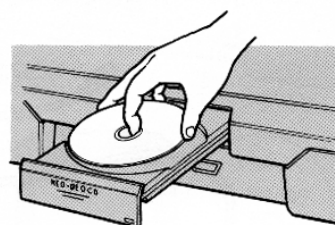

4 CD-ROMのゲームを読み込む。

①コントロール画面の下に「PUSH START BUTTON」のメッセージ表示が出た後、1Pコントローラーのスタートボタンを押すと、⇒CD-ROMの読み込み作業が始まります。

②「NOW LOADING (CD-ROM読み込み中)」の画面表示が終了すると、セットしたゲームのタイトル画面が表示されます。そこでスタートボタンを押すか、もしくはメニューが表示されるソフトについては「GAME START」を選んでAボタンで決定しても、⇒ゲームを始めることができます。

※以降の操作は各ソフトの取扱説明書をご覧ください。

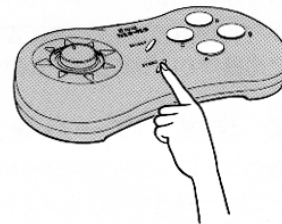

●●ゲームプレイ時のコントロール画面の説明



▲ : イジェクト

CDトレイの開閉を行いません。

手のマーク : コマンド選択カーソル

このカーソルをコントローラーのレバーで移動させ、コマンドを選びます。なお、コマンド実行はAボタンで決定します。

MEMORY : バックアップメモリーユーティリティ

バックアップメモリーの初期化、データ名の表示、ゲームデータの削除、ユーザー名登録を行いません。

(詳しくはP.13~14「ゲームデータの保存について」をご覧ください。)

PUSH START BUTTON : 点滅表示

ディスクをセットし、この表示が出た後、1Pコントローラーのスタートボタンを押すとCD-ROMの読み込みが始まります。

ゲームのリセットの仕方/終わり方

●●最初からゲームをやり直すには…

1 ゲームのタイトル画面に戻す。

●1Pもしくは2PコントローラーのA・B・Cボタンとセレクトボタンを同時に押すと、ゲームのタイトル画面に戻ります。

※「NOW LOADING (CD-ROM読み込み中)」の画面表示中以外は、この操作でいつでもゲームのタイトル画面に戻ることができます。

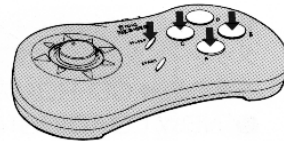

2 再度、ゲームをスタートする。

●コントローラーのスタートボタンを押すか、もしくはタイトル画面にメニューが表示されるソフトについては「GAME START」を選んでAボタンを押しても、ゲームを初めからスタートさせることができます。

●●ゲームプレイ中にディスクを取り出すには…

1 コントロール画面に戻す。

●1Pもしくは2PコントローラーのA・B・Cボタンとスタートボタンを同時に押すと、コントロール画面に戻ります。

※「NOW LOADING (CD-ROM読み込み中)」の画面表示中以外は、この操作でいつでもコントロール画面に戻ることができます。

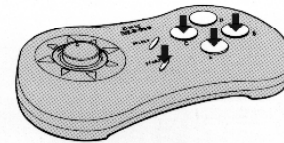

2 CDトレイを開ける。

●1Pコントローラーのレバーでコントロール画面の「▲(EJECT)」を選び、Aボタンを押すと、CDトレイが開きます。

3 ディスクを取り出す。

●ディスクの信号面を汚さないように、静かに取り出します。ディスクを交換する場合は、他のディスクをセットします。

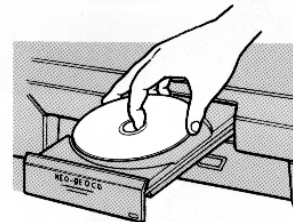

4 CDトレイを閉じる。

●コントロール画面の「▲(EJECT)」を選んだままで、再び1PコントローラーのAボタンを押すと、CDトレイが閉じます。

●●ネオジオCDを終了するには…

1 コントロール画面に戻す。

●1Pもしくは2PコントローラーのA・B・Cボタンとスタートボタンを同時に押すと、コントロール画面に戻ります。

※「NOW LOADING (CD-ROM読み込み中)」の画面表示中以外は、この操作でいつでもコントロール画面に戻ることができます。

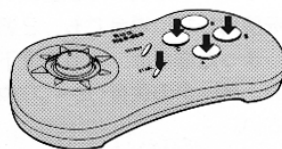

2 CDトレイを開ける。

●1Pコントローラーのレバーでコントロール画面の「▲(EJECT)」を選び、Aボタンを押すと、CDトレイが開きます。

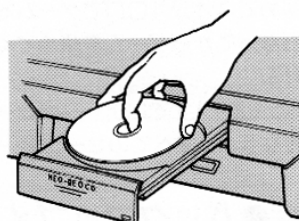

3 ディスクを取り出す。

●ディスクの信号面を汚さないように、静かに取り出します。

4 CDトレイを閉じる。

●コントロール画面の「▲(EJECT)」を選んだままで、再び1PコントローラーのAボタンを押すと、CDトレイが閉じます。

5 テレビ、アンプなどのボリュームを最小にしてください。

6 ネオジオCD本体の電源スイッチをOFFにする。

●本体の電源スイッチを[1秒]ほど押し続けると、消灯し電源はOFFになります。

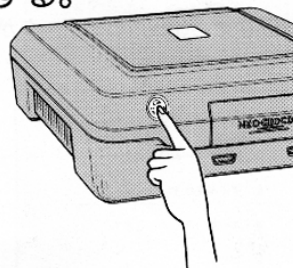

7 ACアダプタをコンセントから抜きます。

ご注意!!

●ネオジオCDを使わない時は、必ずACアダプタをコンセントから抜いてください。

●ネオジオCDのトレイの開閉は必ずコントロール画面で行なってください。

手でむりやり開めたりすると故障の原因となります。

ゲームデータの保存(バックアップ機能)について

バックアップ機能とは…

ネオジオCDは、電源をOFFにした後も約2週間ゲームの進行データを内蔵RAM(バックアップメモリー)に保存しておくことができます。ただし、それ以上の期間、本体の電源を入れずにおくと、保存されているデータが消えてしまいますのでご注意ください。データを消さないようにするためには、ネオジオCDを使用しない場合でも、2週間に1回は本体の電源を入れることをおすすめします。もし、データが消えてしまった場合は、もう1度下記の「バックアップメモリーのフォーマット(初期化)」を行なってください。なお、データの保存(セーブ)や呼び出し(ロード)の方法については、各ゲームソフトの取扱説明書をご覧ください。

バックアップ機能を使うには… (バックアップメモリーの初期化)

初めてネオジオCDでゲームを楽しむ場合、まず最初に「バックアップメモリーのフォーマット(初期化)」を行ってからゲームを始めてください。この初期化を行なわないと、ゲームデータを保存することができません。

(ご注意/)すでにデータがセーブ(保存)されている時に「バックアップメモリーのフォーマット(初期化)」を行なうと、すべてのセーブデータが消去されてしまいます。

●●バックアップメモリーの初期化の仕方

- 1 ネオジオCDを起動させます。
- 2 コントロール画面が表示されたら、コントローラーのレバーでMEMORYを選んでAボタンを押します。
- 3 「バックアップメモリー ユーティリティ(メニュー選択)」画面が表示されたら、▶(カーソル)で「1.バックアップメモリーのフォーマット」を選んでAボタンを押します。
- 4 後はその画面の指示に従って、バックアップメモリーのフォーマット(初期化)を行ないます。
※ 4でBボタンを押すと「バックアップメモリー ユーティリティ」画面に戻ります。

〈例〉セーブ(保存)したデータがある場合の画面表示

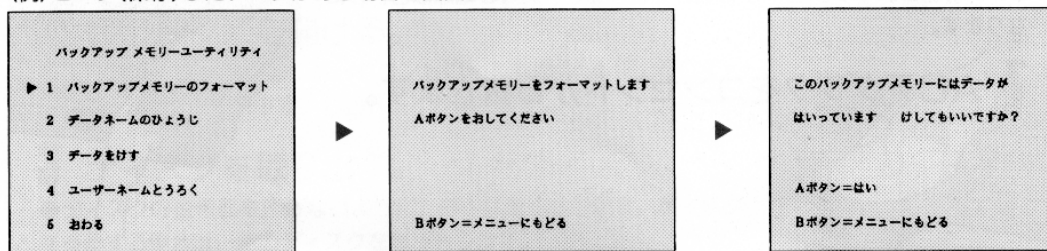

●●保存したデータの一覧を見るには…

バックアップメモリーにセーブされているゲームのタイトル名(データネーム)を画面で見ることができます。

- 1 バックアップメモリーの初期化の1・2と同様の操作で、「バックアップメモリー ユーティリティ」画面を呼び出し、メニューの「2.データ名のひょうじ」を▶(カーソル)で選んで、コントローラーのAボタンを押します。
- 2 するとセーブされているデータネームが表示されます。データネームは一画面に6個まで表示されます。7個以上ある場合、コントローラーのレバーを下方方向に入れ続けると次ページが表示されます。
※ 2でコントローラーのBボタンを押すと「バックアップメモリー ユーティリティ」画面に戻ります。

●●保存したゲームデータを削除するには…

保存できるゲームデータの量には限りがあります。新しいデータをセーブすることができなくなった場合は、ゲームデータの削除を行なってください。

- 1 バックアップメモリーの初期化の1・2と同様の操作で、「バックアップメモリーユーティリティ」画面を呼び出し、メニューの「3.データをけす」を▶(カーソル)で選んで、コントローラーのAボタンを押します。
- 2 するとセーブされているデータ名が表示されますので、不要なデータを▶(カーソル)で選んでAボタンを押します。
- 3 次に、選択したデータに対し「データをけします よろしいですか?」の再確認が画面表示されますので、再度Aボタンを押すと、そのデータは削除されます。
※2・3でデータを削除しない場合は、コントローラーのBボタンを押すと「バックアップメモリーユーティリティ」画面に戻ることができます。

けすデータをえらんでください

Aボタン=けす

Bボタン=メニューにもどる

▶がろうでんせつスペシャル

SAMURAI SPIRITS

●●ユーザー名を登録するには…

15文字までユーザーの名前の登録ができます。

- 1 バックアップメモリーの初期化の1・2と同様の操作で、「バックアップメモリーユーティリティ」画面を呼び出し、メニューの「4.ユーザーネームとうろく」を▶(カーソル)で選んで、コントローラーのAボタンを押します。
- 2 ユーザー名登録画面が表示されますので、コントローラーのレバーで画面に表示された文字を選び、Aボタンで1文字ずつ決定していきます。そして文字が入れ終わったら、「おわる」を選んでAボタンを押せば名前が登録されます。
※途中でやめるときはBボタンを押してください。

ユーザーネームとうろく
()

▲
あいうえお まみむねも がぎくげこ
かきくけこ や ゆ よ ざじずぜぞ
さしすせそ らりるれろ たちつてど
たちつてと わんわん▶ はびふべほ
なにぬねの やゆよっ▶ はびふべほ
はひふべほ あいうえお ▶おわる
▶わにににもどる ▶けす ▶けす

●●バックアップ機能の終わり方

「バックアップメモリーユーティリティ」画面で「5.おわる」を▶(カーソル)で選んで、コントローラーのAボタンを押します。すると、いったんネオジオCDのロゴマークが表示された後、コントロール画面に戻ります。

バックアップメモリーユーティリティ

1 バックアップメモリーのフォーマット

2 データ名のひょうじ

3 データをけす

4 ユーザーネームとうろく

▶ 5 おわる

音楽演奏の楽しみ方【1】(音楽再生の始め方)

「ネオジオCD」は音楽CDの他に、ネオジオCD専用ソフトに収録されているゲームミュージックも楽しむことができます。

●●ミュージック再生を始めるには…

1 ネオジオCDを起動させます。(コントロール画面にする)

- ①ゲームを始める時と同じく、テレビの準備をした後、ACアダプタ本体をコンセントに差し込み、ネオジオCD本体の電源スイッチをONにします。
- ②テレビにネオジオCDのアイキャッチ画面が表示された後、コントロール画面になります。

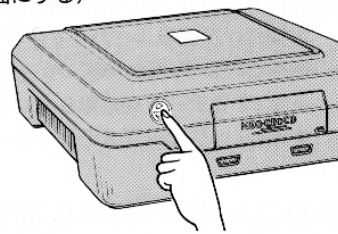

2 ディスクをセットする。

- ①コントロール画面が表示されたら、1Pコントローラーのレバーでコントロール画面の「▲(EJECT)」を選び、Aボタンを押すと、➡CDトレイが開きます。
- ②CDトレイのくぼみに合わせ、ディスクの印刷面を上にして静かに、➡ディスク(音楽CDまたはネオジオCD専用ソフト)をセットします。
- ③コントロール画面の「▲(EJECT)」を選んだままで、再び1PコントローラーのAボタンを押すと、➡CDトレイが閉じられます。
- ④CDをセットすると、ネオジオCD本体がディスク・チェックを行ない、コントロール画面の「TRACK」の下に「全曲数」、「TIME」の下に「全演奏時間」を表示します。

※右図は、全13曲・59分49秒のCDの表示例です。

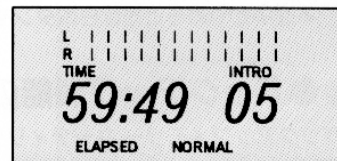
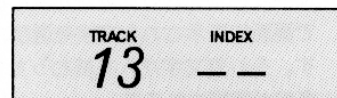

3 コントロール画面の演奏コマンドを選択する。

- 基本操作…1Pコントローラーを使用します。レバーでコントロール画面のカーソルを移動させ、演奏コマンドを選択し、Aボタンで決定します。
- ※ネオジオCD専用ソフトの場合、「ゲームプログラム」の入っているトラック(曲番1)は演奏できません。(▶)通常プレイの場合は、自動的に曲番2から演奏がスタートします。



●●コントロール画面の演奏コマンドの説明

標準演奏コマンド(通常の演奏に使用します。)

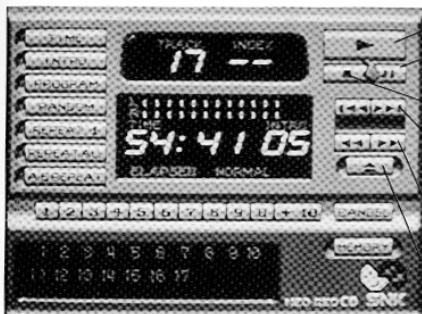

- ▶ プレイ：演奏を始めます。
- ⏸ ポーズ：演奏を一時停止します。(もう一度「ポーズ」を押すと、演奏を再開します。)
- ストップ：演奏を中止します。
- ▶▶ オートサーチ(右)：演奏中、1回押すごとに1曲ずつ進みます。
- ◀◀ オートサーチ(左)：演奏中、1回押すとその曲の頭に戻り、2回押すと前曲に戻ります。以後押すごとに1曲ずつ戻ります。
- ▶▶ サーチ(右)：早送りを行いません。
- ◀◀ サーチ(左)：早戻しを行いません。
(サーチは演奏中または一時停止中にしか行なえません。)
- ▲ イジェクト：CDトレイの開閉を行いません。

特殊演奏コマンド(特殊な演奏に使用します。)

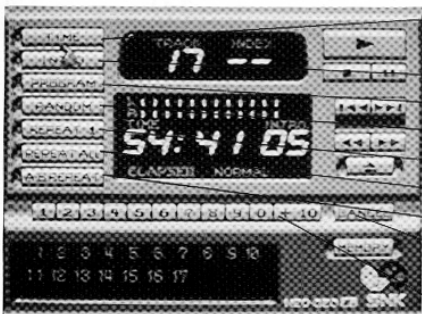

- TIME 演奏時間モード表示が選択できます。
(1曲の経過時間/残り時間、全曲の経過時間/残り時間)
- INTRO 曲の始まり部分のみを連続して演奏できます。
- PROGRAM 聴きたい曲を聴きたい順に演奏できます。
- RANDOM 自動的に曲を無作為に並べ替えて演奏します。
- REPEAT 1 指定した1曲のみを繰り返し演奏します。
- REPEAT ALL ディスクの曲すべてを繰り返し演奏します。
- A-B REPEAT 指定した曲から曲までを繰り返し演奏します。
- CANCEL ダイレクト選曲及びプログラム選曲時の曲番設定を取り消すのに使用します。
- 1~+10 特殊演奏の曲番を指定する時に使用します。
(ダイレクト選曲キーとしても使用します。)

※特殊演奏コマンドの詳細内容はP.19~22で紹介しています。

※特殊演奏中はサーチ(右)、(左)が行なえません。

画面表示の説明

- 曲番表示 演奏中の曲番(トラック)を表示します。
- プレイ/ポーズ表示 演奏中は「▶」、一時停止中は「⏸」が点灯表示されます。
- 演奏時間モード表示 演奏時間モードを4通り表示します。
「ELAPSED」1曲の経過時間
「T・ELAPSED」全曲の経過時間
「REMAIN」1曲の残り時間
「T・REMAIN」全曲の残り時間



- インデックス表示 プログラム演奏時のメモリー曲数を表示します。
※通常は「--」と表示されます。
- レベルメーター 音量を表わします。
(L→左、R→右)
- イントロ秒数表示 イントロの秒数を表示します。
- 機能表示 特殊演奏が行なわれている時、その演奏モードを表示します。
- トラック表示 セットしたディスクのトラック数をすべて表示します。
※一度に表示されるのは20トラックまでです。

音楽演奏の楽しみ方【2】(10キーとキャンセルキー)

●●10キーによるダイレクト選曲の方法

9曲めまでをダイレクト選曲する場合の操作方法

1 カーソルを聴きたい曲の番号キー(1~9)に合わせて、Aボタンを押します。

1 2 3 4 5 6 7 8 9 0 +10

2 指定した番号キーの数字が画面の「TRACK(曲番表示)」の部分に表示され、その演奏が始まります。

10曲目以降をダイレクト選曲する場合の操作方法

〈例〉10曲目の曲を聴きたい時は…

1 10キーの「+10」にカーソルを合わせてAボタンを押します。曲番表示は「1-」と点滅表示されます。

(1の位の数字を入力するまで点滅は続きます。)

●20曲目以降を選曲するには…「+10」キーを押し続けると、曲番表示は「0-」~「(セットしたCDの最大曲数の10の位)-」を繰り返して表示します。

例えば40曲入りのCDなら、「+10」を押し続けると、「1-」→「2-」→「3-」→「4-」→「0-」→「1-」……となっていきます。

2 10キーの「0」にカーソルを合わせてAボタンを押します。曲番表示は「10」となり、自動的に10曲目が演奏されます。

●11曲目なら「1」、12曲目なら「2」……、というように番号キーを選んでください。

TRACK	INDEX
1-	--

TRACK	INDEX
10	--

「+10」キーで誤った曲番設定をしたら…

〈例1〉全曲数が13曲なのに「+10」キーを数回押ししてしまった場合

1 例えば13曲目を選ぶために、まず「+10」キーでAボタンを押します。

(1回目)*曲番表示は「1-」と点滅表示されます。

TRACK	INDEX
1-	--

2 そして、誤ってもう1度(2回目)「+10」キーを押すと、曲番表示は「0-」の点滅表示になります。

TRACK	INDEX
0-	--

3 「1-」に戻すためには、さらにもう1度(3回目)「+10」キーを押します。すると、曲番表示は「1-」に戻ります。

TRACK	INDEX
1-	--

4 続いて、「0」~「9」のキーをカーソルで選び、1の位に希望の数字(13曲目なら「3」)を入力すると、演奏が始まります。

TRACK	INDEX
13	--

「+10」キーで誤った曲番設定をしたら…

〈例2〉全曲数が13曲なのに10キーで14以上の曲番を設定してしまった場合

- 1 まず「+10」キーでAボタンを押します。
曲番表示は「1-」と点滅表示されます。
- 2 続いて1の位を入力する時に、誤って「4」～「9」キーを押したとしても、ディスクに13曲しか入っていない場合は、入力は受け付けられません。従って、曲番表示は「1-」と点滅表示されたままです。
- 3 再度、「0」～「3」までのキーを押し直すと、演奏が始まります。

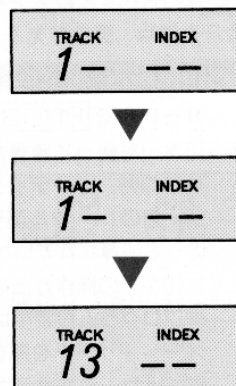

●●キャンセルキーについて

キャンセルキーは以下の2つの場合に使用してください。

1 ダイレクト選曲の曲番設定中の取り消し

設定中の2ケタの曲番を取り消す場合。(曲番表示の1の位が「-」になっている時のみ)
※設定した曲番を変更する場合は、そのまま10キーで曲番を設定し直してください。

2 プログラム設定の取り消し

CANCEL キーを1回押すと前回設定した曲番に戻ります。
以降は、押した回数分だけ前の曲番に戻ります。
※この間、10キーで設定し直さなかった曲番はそのまま残ります。

プログラム設定時の操作手順

〈例〉全11曲の音楽CDを「2」、「1」、「11」の曲番順にプログラム演奏する場合。

メモリー曲数	メモリー内容(演奏したい曲番)
1	「2」
2	「1」
3	「11」

※画面表示(曲番表示・インデックス表示)は
PROGRAM キーが押されてから **▶**
 (プレイ)が押されるまでの間、点滅表示さ
 れます。

- ① **PROGRAM** を押します。 ② 間違っても **3** キーを入力。 ③ **CANCEL** を押します。 ④ メモリー1曲目に戻ります。

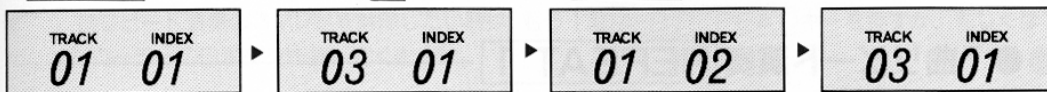

- ⑤ **2** キーを入力します。 ⑥ メモリー2曲目に進みます。 ⑦ **1** キーを入力します。 ⑧ メモリー3曲目に進みます。



- ⑨ **+10** キーを入力します。 ⑩ **1** キーを入力します。 ⑪ **▶** (プレイ)を押すと、
プログラム演奏を開始します。



● ●イントロ演奏 **INTRO**

[曲の始まり部分のみを連続して演奏します。(演奏中、一時停止中、停止中にセットできます。)]

イントロ演奏の操作方法

- カーソルを **INTRO** キーに合わせてAボタンを押した後、**▶** (プレイ)キーで再度Aボタンを押すと、イントロ演奏が始まります。この時 **INTRO** キー左横のランプが点滅を始めます。
 ●通常の演奏中に **INTRO** キーを押してもイントロ演奏がスタートします。
- イントロ演奏のコマンドを解除したい時は、もう1度 **INTRO** キーを押すが、もしくはコントローラーのCボタンを押してください。

イントロ時間の設定方法

- 画面のイントロ秒数表示 (INTRO) の所にカーソルを移動させます。秒数は2ケタ(1秒~99秒)まで設定できますので、設定したいケタの方にカーソルを合わせます。
- コントローラーのAボタンかBボタンで、秒数をお好みの長さ(1秒~99秒)にしてください。
 ●Aボタン → 1回押すごとに+1秒 ●Bボタン → 1回押すごとに-1秒
 ※イントロ演奏中にイントロ時間の変更はできません。

音楽演奏の楽しみ方【4】(特殊演奏コマンド)

●●ランダム演奏 **RANDOM**

[自動的に曲を無作為に並べかえて演奏します。(演奏中、一時停止中、停止中にセットできます。)]

ランダム演奏の操作方法

- 1 カーソルを**RANDOM**キーに合わせてAボタンを押します。設定されると、**RANDOM**キー左横のランプが点滅します。
- 2 その後、**▶**(プレイ)キーで再度Aボタンを押すと、ランダム演奏が始まります。
- 3 ランダム演奏のコマンドを解除したい時は、もう1度**RANDOM**キーを押すか、もしくはコントローラーのCボタンを押してください。

●●1曲リピート演奏 **REPEAT 1**

[指定した1曲のみを繰り返し演奏します。(演奏中、一時停止中、停止中にセットできます。)]

1曲リピート演奏の操作方法

- 1 10キーまたはオート・サーチを使って、聴きたい曲を選びます。
- 2 カーソルを**REPEAT 1**キーに合わせてAボタンを押します。設定されると、**REPEAT 1**キー左横のランプが点滅します。
- 3 その後、**▶**(プレイ)キーで再度Aボタンを押すと、1曲リピート演奏が始まります。
- 4 1曲リピート演奏のコマンドを解除したい時は、もう1度**REPEAT 1**キーを押すか、もしくはコントローラーのCボタンを押してください。

●●全曲リピート演奏 **REPEAT ALL**

[1枚のディスクの全曲を繰り返し演奏します。(演奏中、一時停止中、停止中にセットできます。)]

全曲リピート演奏の操作方法

- 1 カーソルを**REPEAT ALL**キーに合わせてAボタンを押します。設定されると、**REPEAT ALL**キー左横のランプが点滅します。
- 2 その後、**▶**(プレイ)キーで再度Aボタンを押すと、全曲リピート演奏が始まります。
- 3 全曲リピート演奏のコマンドを解除したい時は、もう1度**REPEAT ALL**キーを押すか、もしくはコントローラーのCボタンを押してください。

●●A-Bリピート演奏 **A-B REPEAT**

[指定した曲番から曲番までを繰り返し演奏します。(演奏中のみセットできます。)]

A-Bリピート演奏の操作方法

- 1 演奏中に、カーソルを**A-B REPEAT**キーに合わせてAボタンを押すと、現在演奏中の曲がA点(演奏開始点)となります。*設定中は**A-B REPEAT**キー左横のランプが赤く点灯します。
- 2 そして、演奏を終わらせたい箇所(B点)まで曲を進めます。
- 3 再度、**A-B REPEAT**キーでAボタンを押すと、演奏開始点(A点)に戻り、A点⇄B点間のリピート演奏が始まります。
- 4 A-Bリピート演奏のコマンドを解除したい時は、もう1度**A-B REPEAT**キーを押すか、もしくはコントローラーのCボタンを押してください。

●●以上の特殊演奏を取り消すには…

[実行している特殊演奏コマンドにカーソルを合わせてボタンを押すか、もしくはコントローラーのCボタンを押すだけでも、特殊演奏を取り消すことができます。]

●●警告メッセージについて

音楽演奏時に表示される警告メッセージの内容については、以下の通りです。

メッセージ表示	内 容 説 明
しばらくお待ち下さい	セットしたCDの内容をチェックしています。(CDセット直後に表示)
CDをセットして下さい	演奏またはゲームプレイしたいCDがまだセットされていない場合に表示されます。
ここでは、ゲーム音楽が入っていません	選んだトラックにはゲームプレイプログラムが入っています。他の曲へ選曲し直して下さい。ノイズが出力されますので機材のトラブルの原因になる恐れがあります。
10キーで選曲して下さい	プログラム演奏の設定時にオート・サーチを使用した場合に表示されます。10キーで選曲して下さい。

●●エラーコードについて

傷だらけのディスクや汚れたディスクを再生した時に、右図のようなエラーメッセージが表示されます。エラーメッセージが出た場合は、まず電源スイッチをOFFにしてから、もう1度ONにすると、強制的にトレイが開きます。そこでディスクを取り出して、汚れを拭き取るなどの掃除をした後、再びセットして作動させてください。それでも同じエラーメッセージが出るようでしたら、使用をやめてお買い上げの販売店に修理をお申し付けください。

DISK I/O ERROR
(ID=0000)
PLEASE POWER OFF

取り扱い注意事項

ネオジオCDは精密な電子機器です。ご使用の際には、特に以下の点について注意して下さい。

ネオジオCDの電源について

●必ず同梱の専用ACアダプタを使用して下さい。他のアダプタを使用されると故障の原因になる場合がありますのでおやめください。

●家庭用電源コンセント(AC100V)で使用してください。なお本製品は日本国内用ですので海外では使用できません。もし万一、発煙や異臭、異音などが生じた時は、ACアダプタを取り外して販売店までご連絡ください。なお、コンセントの周辺には物を置かないでください。

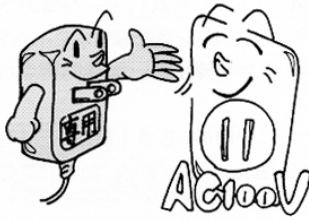

●遊ばない時は、必ずコンセントからACアダプタを抜いておいてください。なお、ACアダプタを抜く時は、必ずアダプタ本体を持って抜いてください。

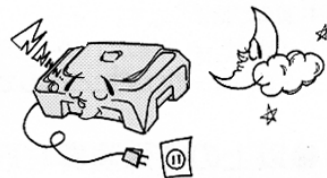

ネオジオCD本体について

●上に物を置かないでください。



●トレイを無理に手でこじ開けたりしないでください。



●本体や付属品の分解や改造は絶対にしないでください。感電や故障の原因となります。



●トレイの内部に液体をこぼしたり、燃えやすいものなどを落とさないでください。火災や感電、故障、事故の原因になります。



●気温の低い時に、お部屋の暖房等を入れた直後など、装置内部のレンズなどに水滴がつき(結露)、正しく作動しない場合があります。この場合はディスクを取り出して約1時間ほど放置してください。

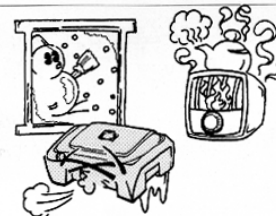

●トレイの内部に異物(ヘアピン、針等)を入れないでください。

●移動させる時や持ち運ぶ時は、CDを必ず取り出してください。

●本体や付属品を落としたり、ぶつけたりしないでください。

●コード類は無理に曲げたり、引っ張ったり、上に重い物を乗せたりしないでください。

●電源を切る場合は、必ず電源スイッチで行なってください。ACアダプタの抜き差しで電源ON/OFFを行なうと故障の原因となります。

●電源スイッチを切った後、再度電源を入れる場合は、20秒以上待ってください。

使用環境について

● 次のような場所での使用は、故障や誤動作の原因になりますので避けてください。

● 直射日光の当たる場所、冷暖房器の近くや屋外

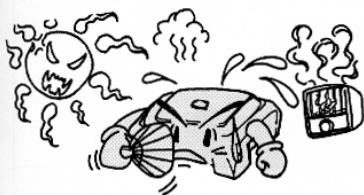

● 湿気の多いところ、風通しが悪い所

● ホコリやゴミの多い場所(換気口の近く等)

● 極端に気温の低い場所

● ぐらついた台の上、不安定な場所

● 水平に装置を置くことができない場所

● 振動や衝撃のある場所



● 磁石や大型モーター等の磁性帯の近く



● チューナーやテレビの近く(雑音や映像の乱れが生じることがあります。特に室内アンテナの時に起こりやすいので屋外アンテナの使用をおすすめします。)

日頃のお手入れについて

● 絶対にベンジンやアルコール、シンナーなどで拭かないでください。汚れがひどい時は、薄めた中性洗剤をつけて、よく絞ってから拭いて、その後乾いた柔らかい布で拭き取ってください。

● 装置内部のレンズには触れないでください。故障の原因となります。



CD-ROMの取り扱い注意事項

● ディスクの保管や取り扱いには十分に注意してください。

● ディスクの読み取り面(レーベル面の反対側の光った面)に手を触れないように持ってください。読み取り面に手が触れて指紋がついたりすると、音飛びなどの原因になることがあります。

● ディスクを曲げたり、シールを貼ったりしないでください。なお、使用後は必ずケースに入れてください。

● 読み取り面についた指紋、ホコリ、汚れ等は、柔らかい乾いた布でディスクの中心部から外周部に向かってまっすぐに軽く拭き取ってください。

● 有機溶剤(シンナー等)や従来のスプレー式クリーナー等は使用しないでください。



故障かな?と思ったら

次のような場合、故障ではないことがあります。修理をご依頼される前に、もう一度お確かめください。

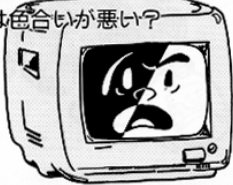
故障かな?	ここを確かめてください。
<p>電源スイッチがONにならない?</p> 	<p>⇒専用ACアダプタがコンセントからはずれていませんか?</p>
<p>映像や音が出ない?</p> 	<p>⇒テレビの電源コードがコンセントからはずれていませんか? ⇒テレビの電源スイッチがOFFになっていませんか? ⇒テレビの画面がビデオ入力モードになっていますか? また、ビデオ入力のないテレビの場合は1chもしくは2ch になっていますか? ⇒テレビのボリュームが最小になっていませんか? ⇒ネオジオCDのACアダプタは正しく接続されていますか? ⇒接続コードが正しく接続されていますか?</p>
<p>画像に色につかない? または色合いが悪い?</p> 	<p>⇒テレビの画像調整（明るさ、コントラスト、色の濃さ、色合 い等）が正しく調整されていますか?</p>
<p>画像が流れる?</p> 	<p>⇒テレビの垂直/水平同期が正しく調整されていますか?</p>
<p>CDの音が聞こえない?</p> 	<p>⇒接続しているテレビやアンプ等のボリュームが最小になっ ていますか? ⇒接続コードは正しく接続されていますか? ⇒ディスクを裏返しにセットしていませんか? ⇒ディスクの読み取り面が汚れていませんか?</p>

■ 定 格 ■

型 名:	NEOGEO-CD
電 源:	AC100V±10% 50/60Hz
消 費 電 力:	55W
使 用 環 境:	温度 0°C~35°C 湿度 30%~85%(ただし結露なきこと)
バックアップ期間:	約2週間
C D 直 径:	12cm/8cm
本 体 寸 法:	幅345×奥行280×高さ104mm
重 量:	約2.7kg
付 属 品:	ネオジオCDコントローラー×2 ACアダプタ×1 音声接続コード×1 映像接続コード×1 取扱説明書×1

保 証 規 定

1. 取扱説明書の注意書にしたがって正常なご使用状態で、保証期間内に故障が生じた場合は、無料で修理いたします。
2. 万一故障が発生した場合は、商品と本書をご提示のうえ、お買い上げの販売店にご依頼ください。
3. 保証期間内でもつぎの場合は有料修理となります。
 - (イ) 誤った使用、または不当な改造・修理による故障及び損傷。
 - (ロ) お買い上げ後に生じたキズ、または落下等による故障及び損傷。
 - (ハ) 火災、地震、水害及び盗難などの災害、または異常電圧などの外部要因による故障及び損傷。
- (ニ) 本商品以外の機器に起因する故障及び損傷。
- (ホ) 本書のご提示がない場合。
- (ヘ) 本書にお買い上げ日、お客様名、販売店名の記入及び販売店印のない場合、または字句を書き替えられた場合。
4. 本書は日本国内においてのみ有効です。
5. 本書によってお客様の法律上の権利を制限するものではありません。

保証書は巻末

保証とアフターサービス

- (1) この取扱説明書の巻末には「ネオジオCD」の保証書がついています。内容をよくお確かめのうえ、大切に保管してください。(紛失した場合等の保証書の再発行はできません。)
- (2) 保証期間は、お買い上げの日から6ヶ月です。詳しくは巻末の保証書をご覧ください。
- (3) 故障の時は、そのままご使用にならずにお買い上げの販売店に修理をお申しつけください。
- (4) 本製品(ソフトウェアも含む)は日本国内仕様です。外国の規格等には準拠しておりませんので、日本国外での使用には弊社は一切責任を負いかねます。また、弊社では本製品に関する海外での保守サービス及び技術サポートは行なっておりません。
- (5) ご転居やご贈答品などで、お買い上げの販売店に修理を依頼できない時は、下記の弊社お客様サービス部にご相談ください。
- (6) 修理やアフターサービスについてご不明な点がございましたら、お買い上げの販売店もしくは下記の弊社お客様サービス部までお問い合わせください。

株式会社エス・エヌ・ケイ

本社コンシューマー 〒564 大阪府吹田市豊津町18-12 TEL. 06(339)5566

東京支店コンシューマー 〒102 東京都千代田区紀尾井町3-12 紀尾井町ビル6F TEL.03(5275)2727

■故障の際の修理及びご相談は下記まで。

お客様サービス部 〒564 大阪府吹田市江坂町2-21-12 TEL. 06(338)6994

NEO-GEOCD 保証書

フロントローディングタイプ

形名 NEO-GEO-CD	製造番号 № 007484
保証期間 6ヵ月	※お買い上げ年月日 年 月 日
※ お 客 様	〒 TEL.
	住所 ふりがな
※ お 客 様	名前

本書は、保証期間内において、裏面の保証規定に基づく無料修理をお約束するものです。

※ 販 売 店	住所・店名 TEL.
	印

※必要事項の記入及び販売店印のない場合は保証書が有効となりませんので、必ず記入の有無をご確認ください。記入がない場合は直ちにお買い上げの販売店にお申し出ください。
※保証書の再発行はいたしませんので、紛失しないよう大切に保管してください。

株式会社 エス・エヌ・ケイ 〒564 大阪府吹田市豊津町18-12 TEL.06-339-5566