

NEC

PC Engine **DUO-RX**

ピーシーエンジン デュオアールエックス



取 扱 説 明 書

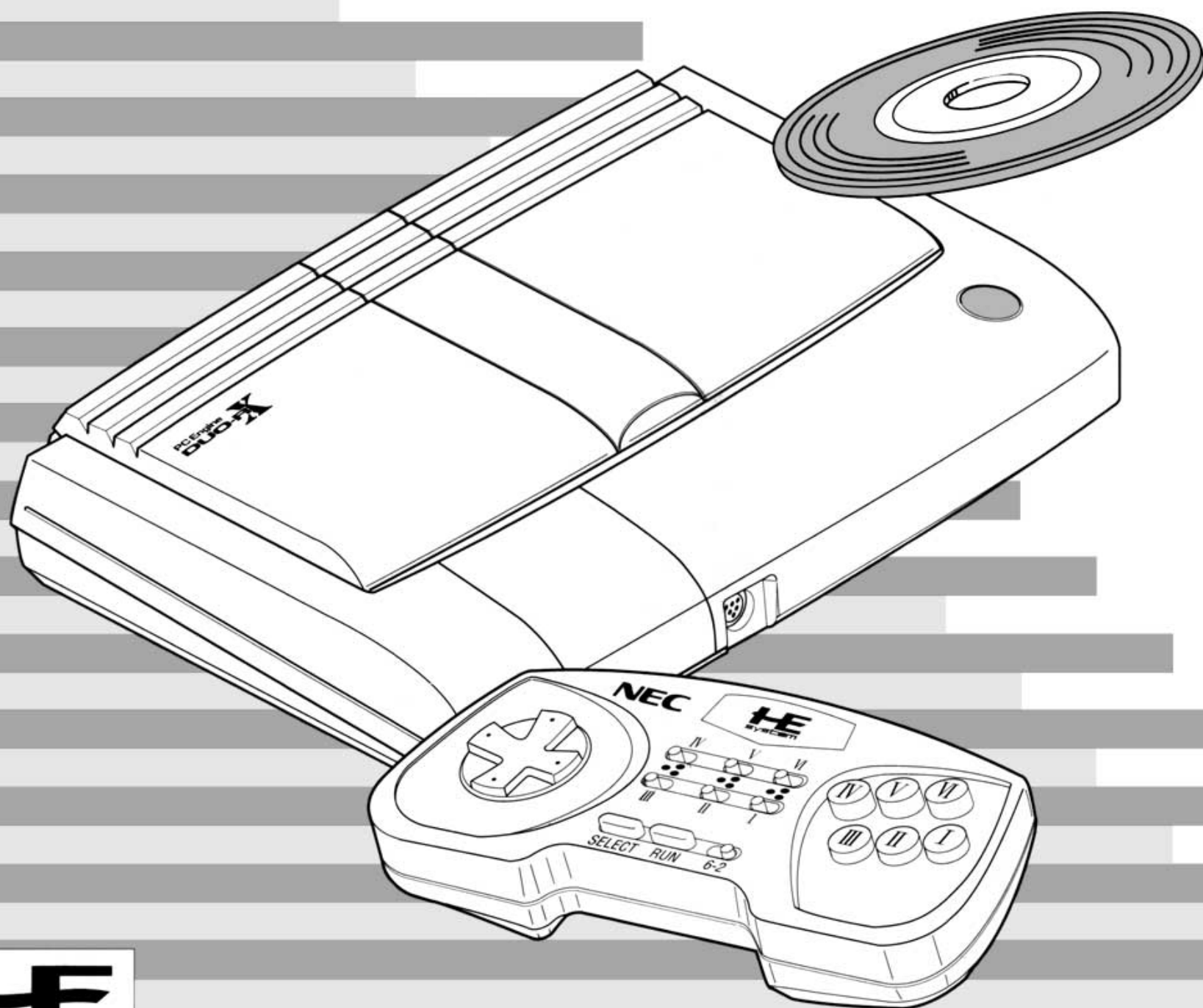

目次

はじめに読んでください	3
セットの構成と各部の名称	4
接続のしかた	
テレビにビデオ入力端子がある場合	6
テレビにビデオ入力端子が無い場合	7
楽しみかた	
CD-ROMディスクのゲームなどを楽しむには	8
ROMカードのゲームなどを楽しむには	10
音楽CDの演奏を楽しむには	11
バックアップ機能について	20
故障かなと思ったら	22
取り扱い上の注意	23
別売品のご案内	26
定格	27
保証書	28

この装置は、第二種情報装置（住宅地域またはその隣接した地域において使用されるべき情報装置）で、住宅地域での電波障害防止を目的とした情報処理装置等電波障害自主規制協議会（VCCI）基準に適合しております。

しかし、本装置をラジオ、テレビジョン受信機に近接してご使用になると受信障害の原因となることがあります。

本書に従って正しい取り扱いをしてください。

ご注意

- 1) 本書の内容の一部または全部を無断転載することは禁止されています。
- 2) 本書の内容に関しては将来予告なしに変更することがあります。
- 3) 本書は内容について万全を期して作成いたしました。が、万一ご不審な点や誤り、記載もれなどお気付きのことがありましたらご連絡ください。
- 4) 運用した結果の影響については3)項にかかわらず責任を負いかねますのでご了承ください。
- 5) 乱丁・落丁はお取り替えいたします。

初めに読んでください

この度は、本製品をお買い上げ頂きまして、誠にありがとうございます。

本機を接続したのち、まず最初に「全体の初期化」をおこなってください。(20ページをご覧ください。)

「全体の初期化」をおこなわずにゲームを始めた場合、パスワードやハイスコアなどをセーブ（保存）できない場合があります。

「全体の初期化」とは……

本機には、ゲームのパスワードやハイスコアなどをセーブしておくための場所・バックアップメモリが内蔵されています。このバックアップメモリを使用可能な状態に準備するのが「全体の初期化」です。

またパスワードなどがすでにセーブされているときに「全体の初期化」をおこなうとセーブされているデータはすべて消えます。

おしらせ……

- ・本機は長い間（目安として約2週間）使用しないと、バックアップメモリにセーブされているデータが消えます。データを消さないようにするため本機を使用しない場合でも、2週間に1回は本機の電源を入れてください。もしもデータが消えてしまった場合には、もう一度「全体の初期化」をおこなってください。
- ・バックアップメモリにすでにデータがセーブされているとき「全体の初期化」をおこなうと、セーブされているデータはすべて消えます。十分注意して操作をおこなってください。

■健康に関する注意

- ①本機を使用する場合は、極力疲れた状態で使用することは避け、テレビ画面からできるだけ離れてゲームをしてください。長時間ゲームを続ける場合は健康のため、1時間ごとに10～15分の休みをとってください。
- ②ごく稀に、強い光の刺激や、光の点滅を受けたりしている時に、一時的に筋肉のけいれんや、意識の喪失等の症状が現れるという例が報告されています。こうした症状を経験したことのある人は、テレビゲームをする前に必ず医師に相談してください。また、テレビゲームをしていて、このような症状が起きた場合には、ゲームをやめ、医師に相談してください。

まず最初に
「全体の初期化」を
してください!!



セットの構成と

かく ぶ めい しょう

各部の名称

● 本体

BUSYインジケータ
ディスクが回転しているときに点灯します。

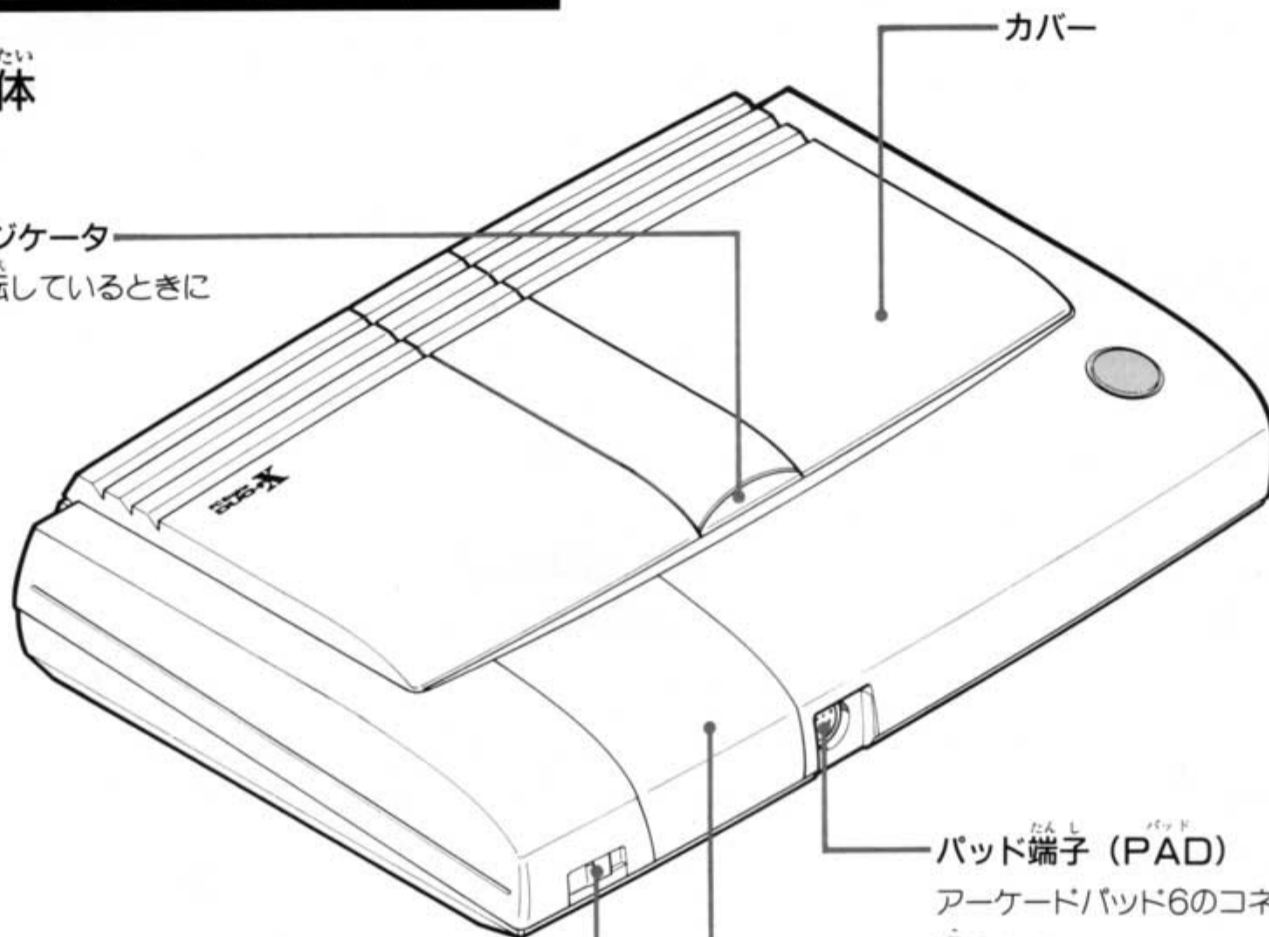

電源スイッチ (POWER)
右側 (ON側) にスライドさせると電源が入ります。

パッド端子 (PAD)
アーケードパッド6のコネクタを差し込みます。

ROMカード挿入口
ROMカードを、手前から奥へ差し込みます。

● アーケードパッド6

- ・ 本体に指示を与えます。使い方はソフトウェアによって異なります。
- ・ モード切替スイッチの設定を誤ってご使用の場合、誤動作する場合があります。
- ・ モード切替スイッチの設定はゲームソフトの取扱説明書に従ってください。

RUNボタン
SELECTボタン
方向キー

モード切替スイッチ
2ボタンモード / 6ボタンモードの切り替え
2 : I、IIボタンのみ有効な2ボタンモードになります。
6 : I、II、III、IV、V、VI 全てのボタンが有効な6ボタンモードになります。

ターボ制御スイッチ
I、II、III、IV、V、VI 全てのボタンに個別にターボ機能(連射機能)をもたせることができるもので、スイッチの位置を左にするとターボOFF、右にするとターボONになります。

IVボタン・Vボタン・VIボタン
IIIボタン・IIボタン・Iボタン

セットの構成と各部の名称

エービーアウト
AV出力端子 (AV OUT)
AVケーブルのコネクタを差し込みます。

オープン
OPENボタン
カバーをあけるときに押します。

つうきこう
通気孔
内部の熱を外に逃がします。

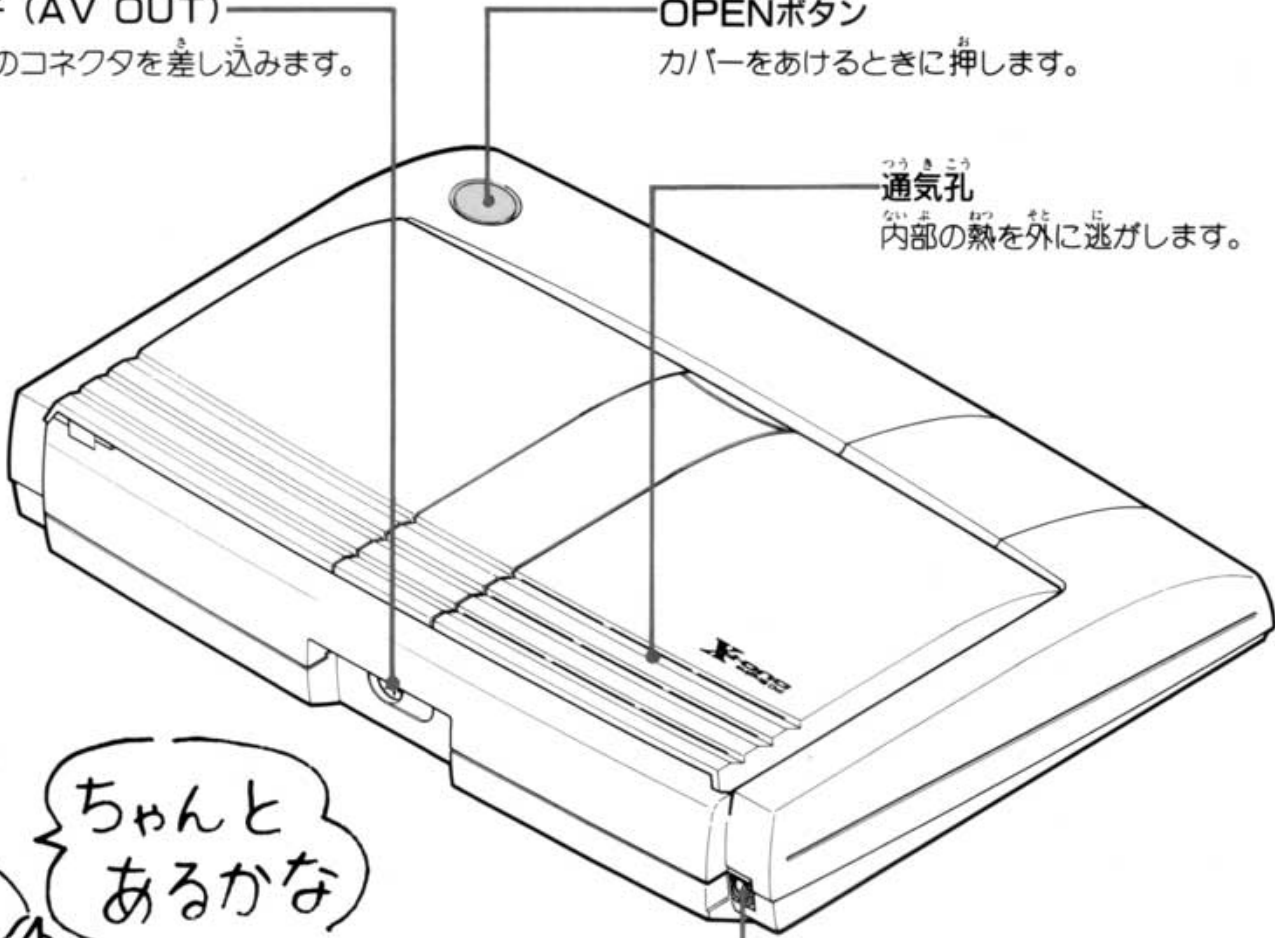

でんげんたんし ディーシー イン 9V
電源端子 (DC IN 9V) 
付属のACアダプタを接続する端子です。
専用のACアダプタ(PAD-129)をお使い
ください。

エーシー
●ACアダプタ
本体に電源を供給します。
(PAD-129)

エービー
●AVケーブル
本体とテレビを接続します。

とりあつかいせつめいしょほんしよ
●取扱説明書(本書)

エヌイーシー
●NECサービス・
お客様相談窓口一覧表

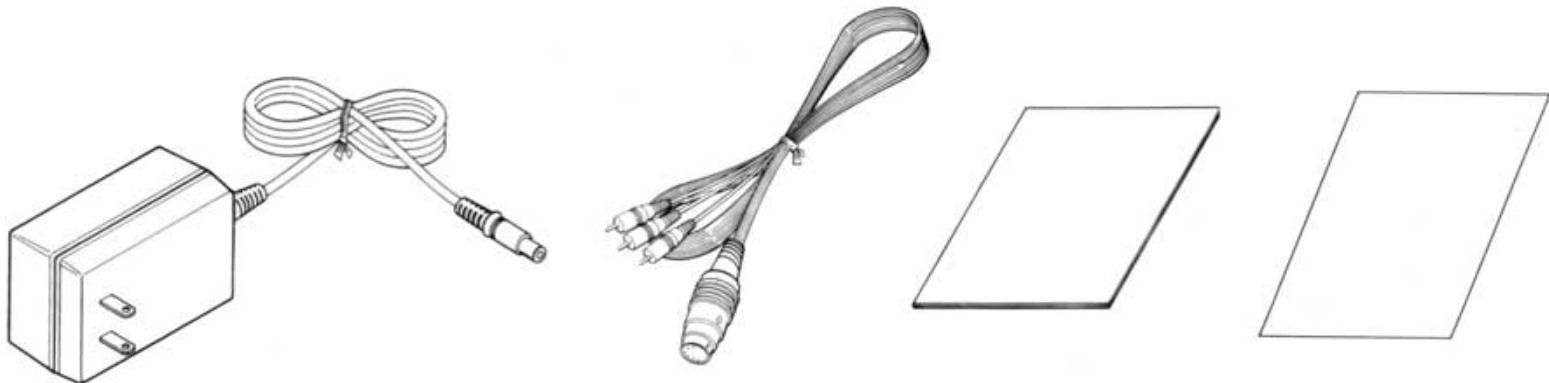

接続めしかた

注意

本体にプロジェクションテレビ(スクリーン投射方式テレビ)を接続すると残像現象(画面やけ)が発生するため、接続しないでください。

テレビにビデオ入力端子がある場合

接続するときは……

本機およびテレビの電源スイッチはかならずOFFにしてください。

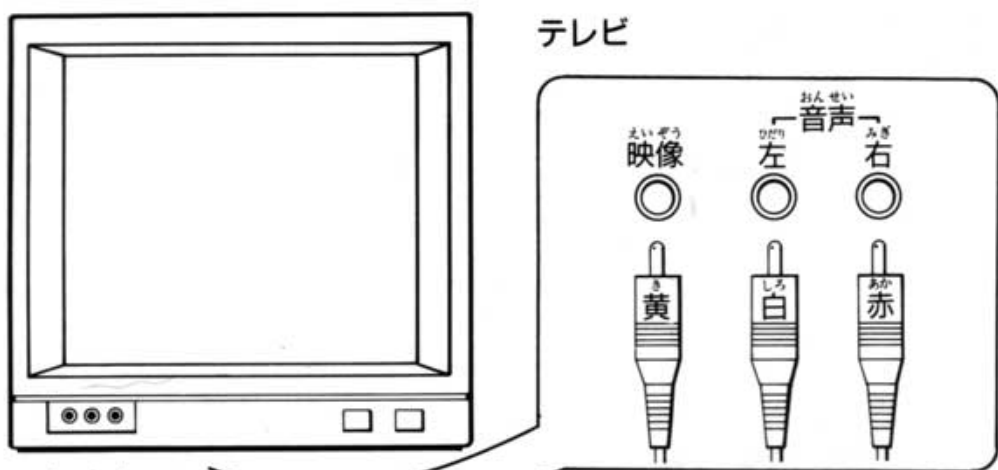

付属のアーケードパッド6



付属のAVケーブル
音声入力がモノラルのテレビの場合、
市販のステレオ→モノラル変換コード
を使用してください。

コネクタの↑マークを上にしてまっすぐに
差し込んでください。
コネクタを回しながら差し込まないで
ください。

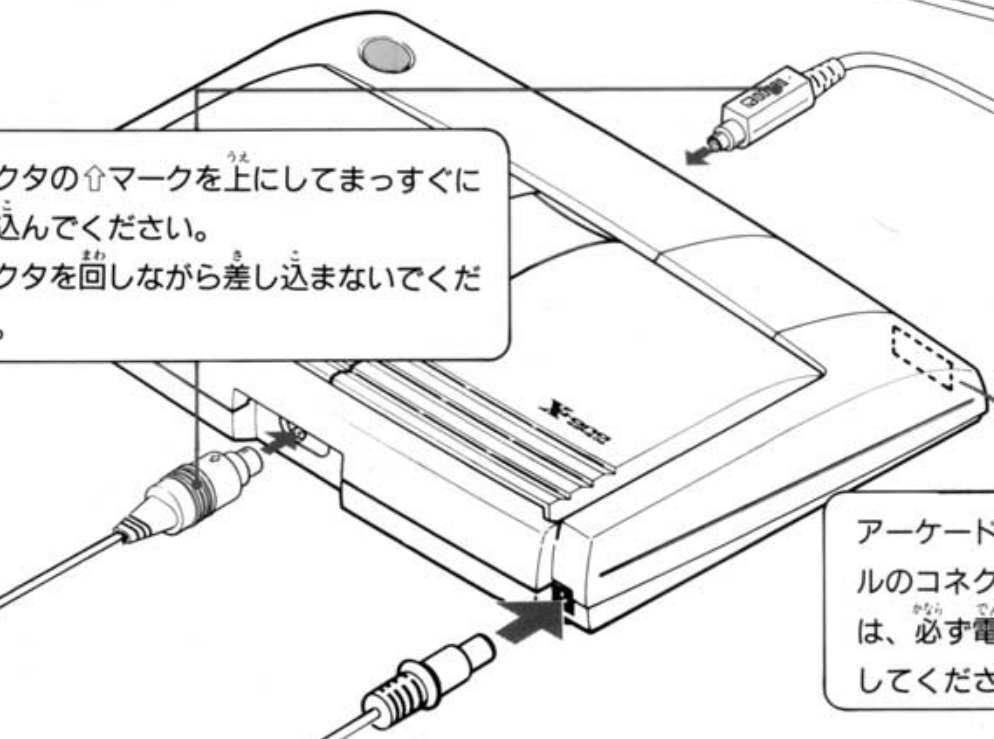

アーケードパッド6やAVケーブル
のコネクタを抜き差しするときは、必ず電源スイッチをOFF
にしてください。

付属のACアダプタ

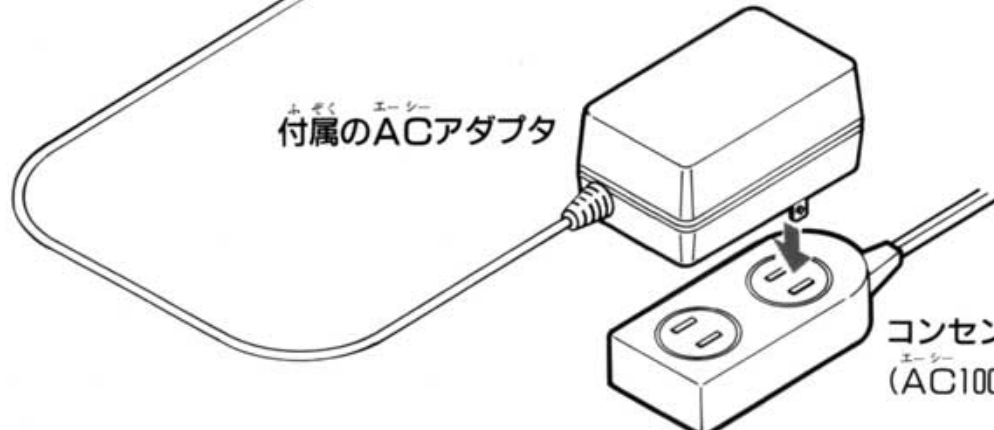

テレビにビデオ入力端子が無い場合

別売りのRFユニットPI-AN3が必要です。また音声はすべてモノラルになります。

接続するときは……

本機およびテレビの電源スイッチはかならずOFFにしてください。

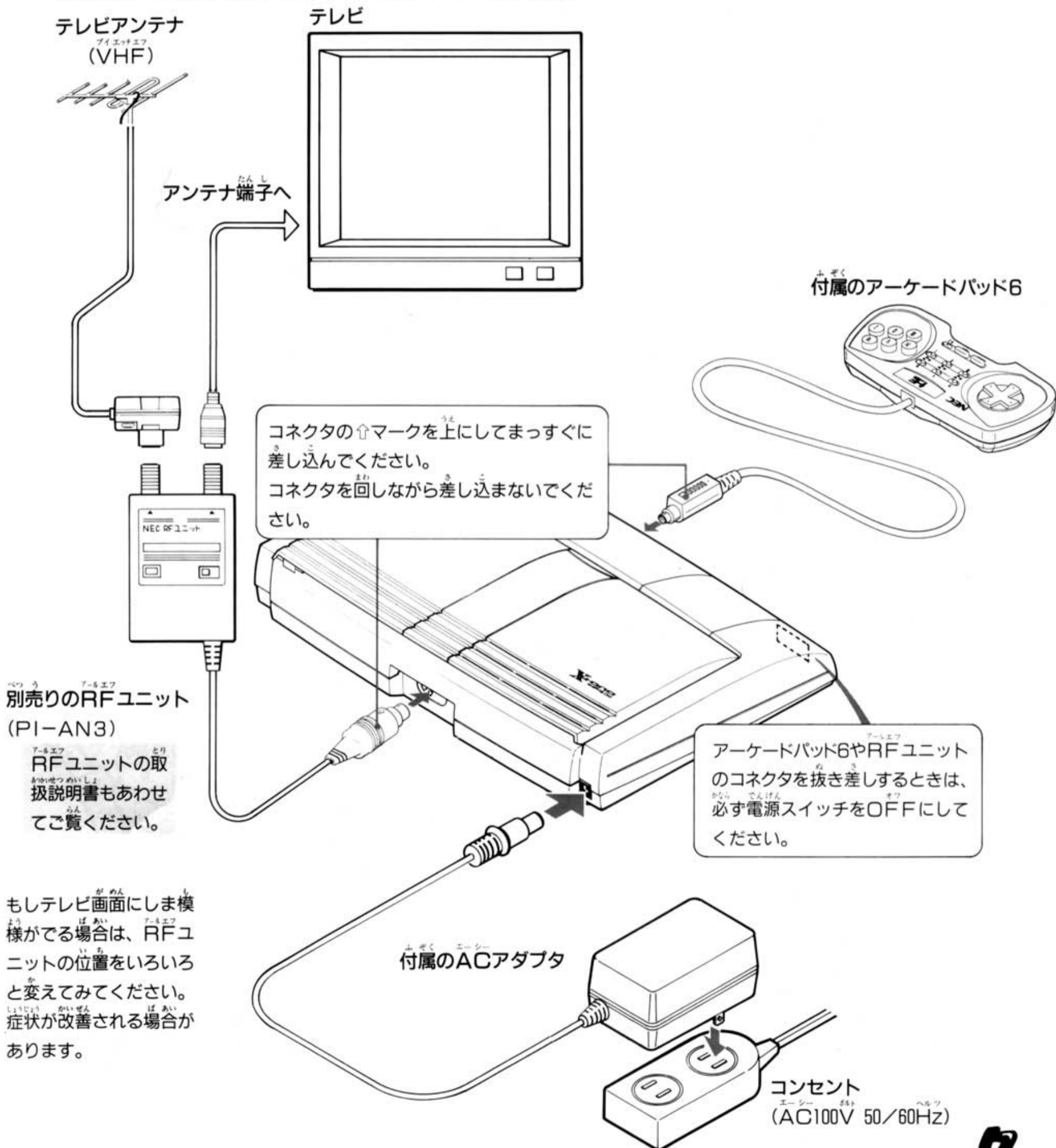

もしテレビ画面にしま模様が出る場合は、RFユニットの位置をいろいろと変えてみてください。症状が改善される場合があります。

楽しみかた

注意

モード切替スイッチの設定を誤ってご使用の場合、誤動作する場合があります。モード切替スイッチの設定はゲームソフトの取扱説明書に従ってください。

シーディー ROM ディスクのゲームなどを楽しむには

1. テレビの電源スイッチを入れます。

2. テレビ側の準備をおこないます。

- AVケーブルを使ってテレビと接続している場合（6ページの接続）
テレビ画面をビデオ入力に切り換えます。
テレビにいくつものビデオ入力端子がある場合には、AVケーブルを接続した端子の番号と同じにします。
- 別売りのRFユニットを使ってテレビと接続している場合（7ページの接続）
テレビのチャンネルをRFユニットで設定したチャンネル（1または2）にあわせてください。

3. ACアダプタをコンセントに差し込みます。

4. OPENボタンを押してカバーをあけます。

5. ディスクをおきます。

- ・文字などが印刷されている面を上にして置きます。

6. カバーを静かにしめます。

- ・カバーを上からゆっくりと手で押します。

ROMカード挿入口にカードが差し込まれている場合には、POWERスイッチがOFFになっていることを確認したうえでカードを抜きます。カードを差し込んだまま電源を入れると、そのカードのゲームが始まります。

ただしアーケードカードDUO（別売）を使ってアーケードカード専用/対応ソフトを楽しむ場合には、ROMカード挿入口にアーケードカードDUOを差し込んだ状態で、ご使用ください。

7. POWERスイッチをONにします。

- ・テレビには右のようなタイトル画面が現れます。



8. パッドのRUNボタンを押します。

- ・BUSYインジケータが点灯し、数秒後CD-ROMディスクのゲームなどが始まります。これ以降の操作については、ディスクごとの説明書をご覧ください。

番号順に操作してネ



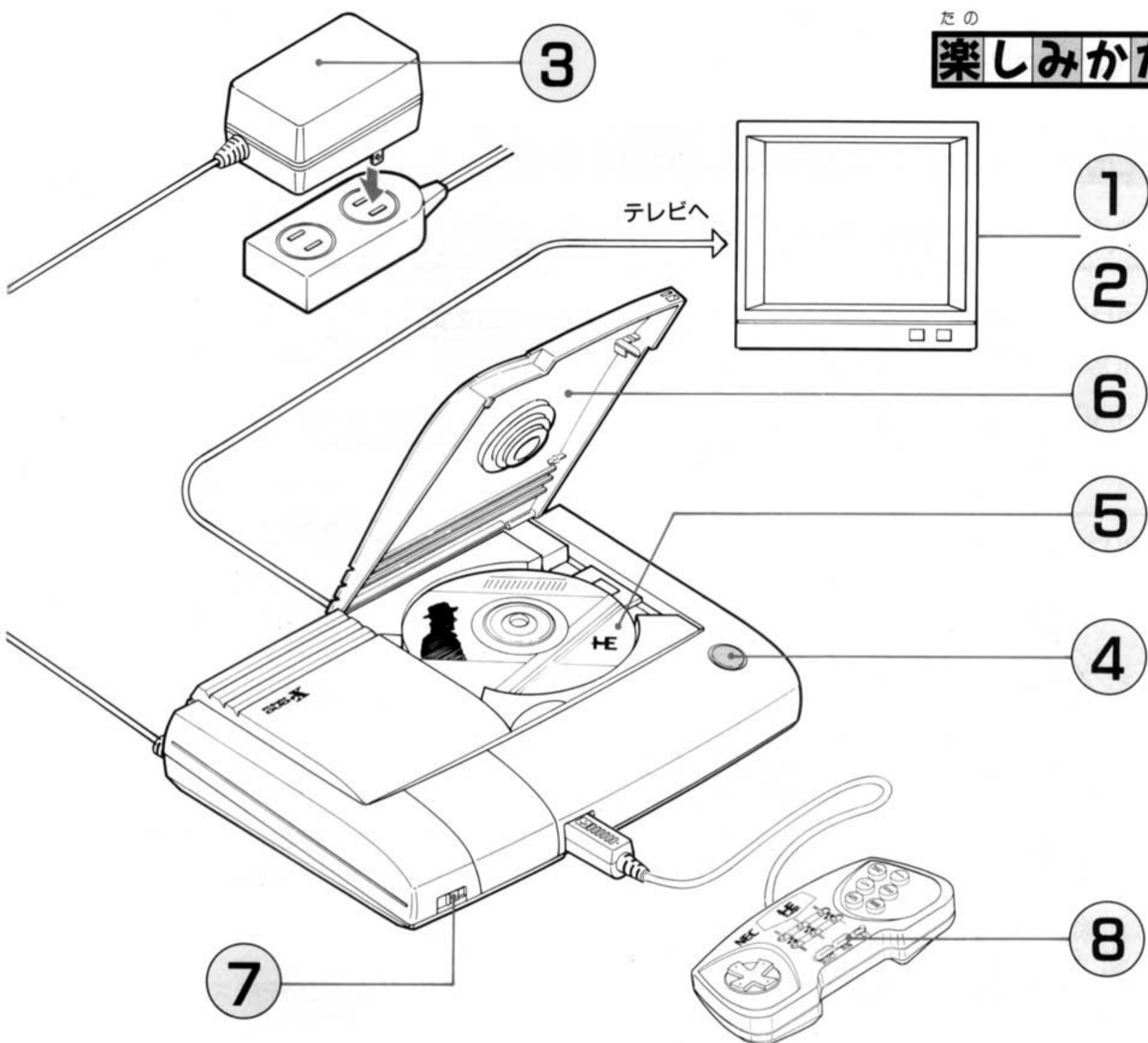

シーディー・ROMディスクを取り替えるときには

1. ゲームを終了させてください。

- ・パッドのRUNボタンを押しながらSELECTボタンを押してリセットさせるか、POWERスイッチをOFFにします。
- ・ディスクの回転が止まるまで10秒程度かかりますので、すぐにカバーをあけないでください。

2. OPENボタンを押してカバーをあけます。

3. ディスクを取り替えカバーをしめます。

4. パッドのRUNボタンを押してゲームを始めます。

- ・1でPOWERスイッチをOFFにした場合はONにしたのちRUNボタンを押してゲームを始めます。

使い終わったら

1. POWERスイッチをOFFにします。

- ・ディスクの回転が止まるまで10秒程度かかりますので、すぐにカバーをあけないでください。

2. テレビの電源スイッチを切ります。

3. ACアダプタをコンセントから抜きます。

4. OPENボタンを押してカバーをあけます。

5. ディスクを取り出しカバーをしめます。

本機を使わないときは、ACアダプタをコンセントから必ず抜いてください。差し込んだままにしておくことは危険です。

楽しみかた

ROMカードのゲームなどを楽しむには

1. 8ページ CD-ROMディスクのゲームなどを楽しむには の1~3の操作をおこないます。

2. ROMカード挿入口のカバーをあけROMカードを差し込みます。

・ROMカード挿入口のカバーをしめてください。

3. POWERスイッチをONにします。

・これ以降の操作についてはROMカードごとの説明書をご覧ください。

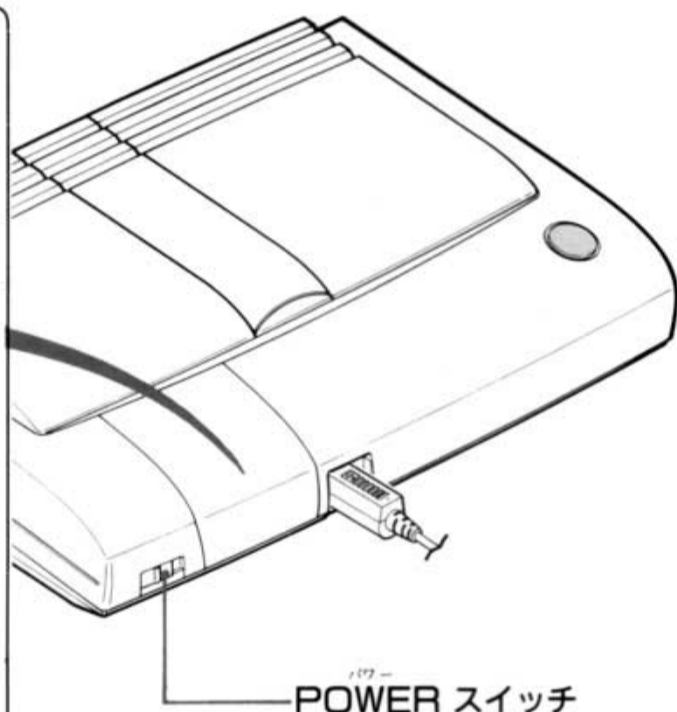
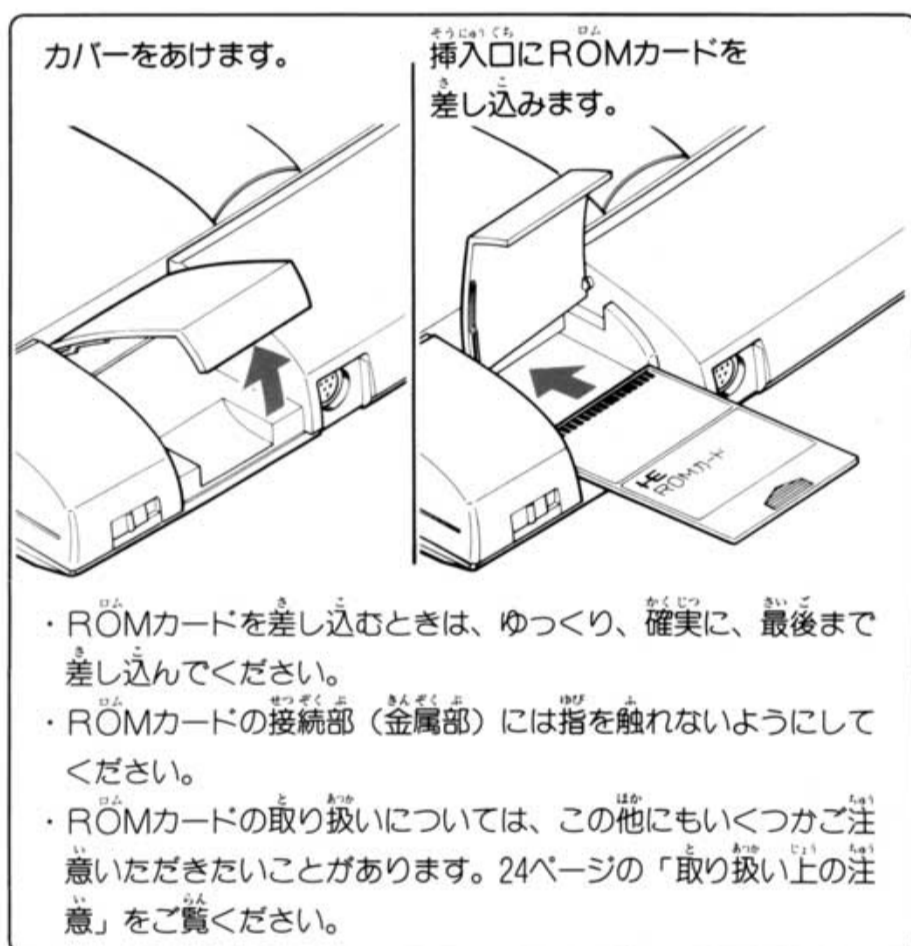

お願い
電源を切ったあと3秒以内に再び電源を入れると、ゲームによっては正常にスタートしないことがあります。
電源のオフ/オンは少なくとも3秒以上の間隔をあけておこなってください。

使い終わったら

1. POWERスイッチをOFFにします。

2. テレビの電源スイッチを切ります。

3. ACアダプタをコンセントから抜きます。

4. ROMカードを引き抜き、ROMカード挿入口のカバーをしめます。

本機を使わないときは、ACアダプタをコンセントから必ず抜いてください。差し込んだままにしておくことは危険です。

おんがくシーディー えんそう たの
音楽CDの演奏を楽しむには

8ページ **CD-ROMディスクのゲームなどを楽しむには** の1~7の操作をおこなったのちパッドのRUNボタンを押します。

BUSYインジケータが点灯し、数秒後テレビがCDの操作画面に切り換わります。

このときディスクに入っている曲数と総演奏時間が数秒間表示されます。

つか お
使い終わったら…9ページ参照

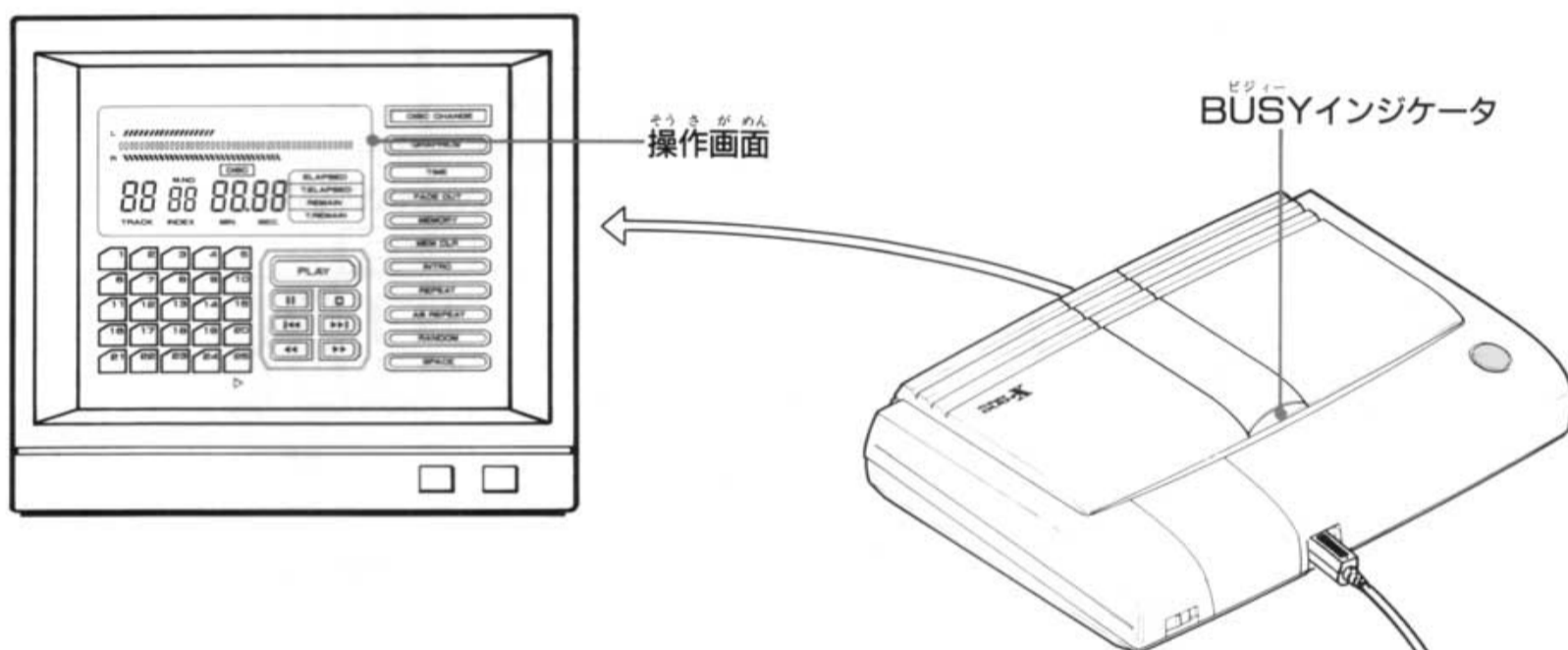

つか
パッドの使いかた

- ・ CDの操作はすべてパッドを使って、操作画面の機能を実行させます。
- ・ 連射機能を全てOFFにしてください。
- ・ 操作は2ボタンモードでおこなってください。

ほうこう
方向キー

画面上のカーソルを移動させます。

セレクト
SELECTボタン

押すたびに画面の色が変わります。

ラン
RUNボタン

特に使いません。

Iボタン

カーソルで選んだ機能をおこないます。

IIボタン

10キーを表示させたり消したりします。

モード切替スイッチ

2ボタンモード/6ボタンモードの切り替え

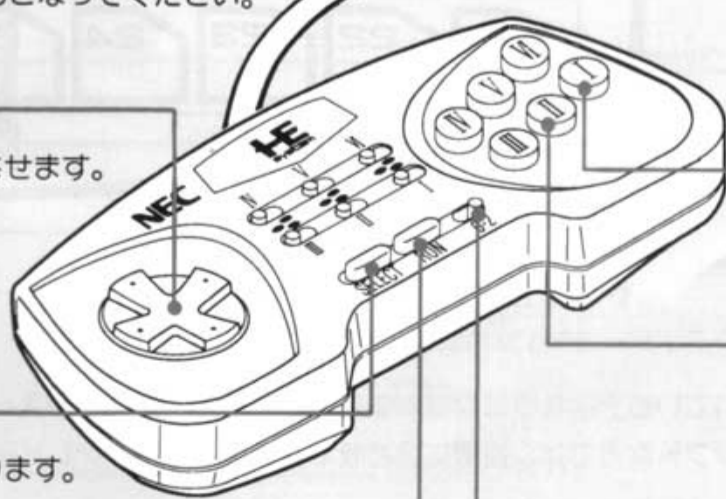

楽しみかた

●表示説明

時間表示のモード

- ELAPSED : 演奏中の曲の経過時間
- T. ELAPSED : ディスクの最初からの経過時間
- REMAIN : 演奏中の曲の残り時間
- T. REMAIN : ディスクの最後までまでの残り時間

レベルメーター

L:左 R:右

ディスクを取り替えるときに点滅します。

曲の番号

インデックス番号

ただしM. NO点灯中はメモリー番号が表示されます。

時間

演奏される曲の番号が表示されます。

曲の番号が25を越えるときに点灯します。

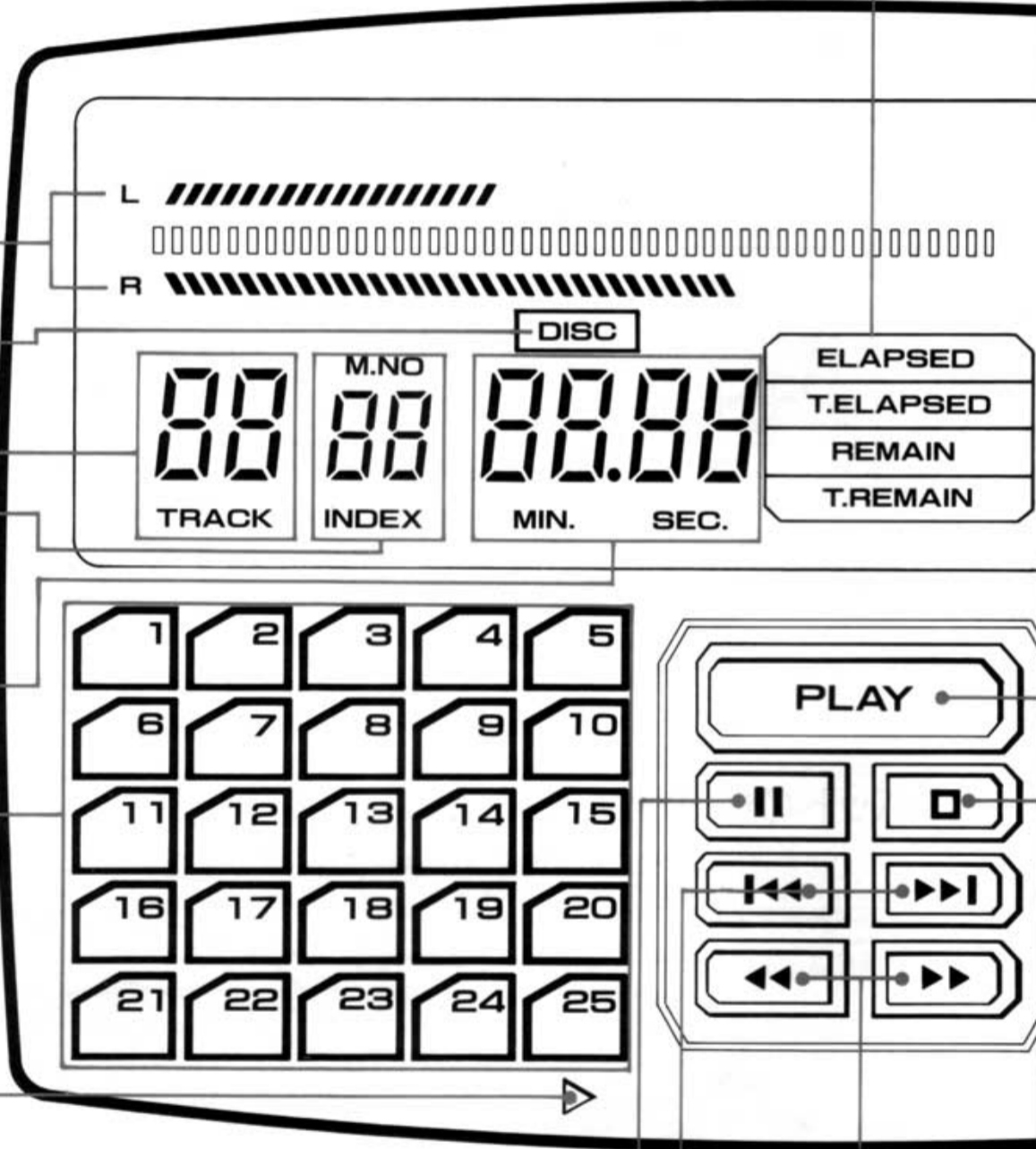

CDグラフィックについて

GRAPHICS マークのついているディスクには音声信号の他に静止画像信号が入っています。例えば、カラオケのソフトなどでは、音楽に合わせて静止画と歌詞がテレビ画面に表示されます。

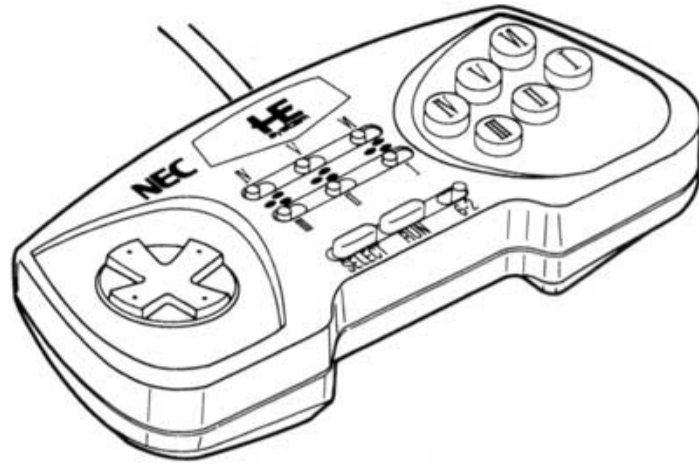

● 機能説明

カーソル

各機能をおこなうには、画面上のカーソルを方向キーで移動させ、希望の機能を選んだあと、I ボタンを押してください。

DISC CHANGE

ディスクを取り替えるときに使用します。

GRAPHICS

CDグラフィックの画面に切り換えます。

TIME

時間表示のモードを切り換えます。

FADE OUT

音量を徐々に下げます。

MEMORY

曲をプログラムします。

MEM CLR

プログラムを取り消します。

INTRO

曲の初めの部分だけを次々と演奏します。

REPEAT

繰り返し演奏をおこないます。

AB REPEAT

好きな部分だけを繰り返し演奏します。

RANDOM

順序不同に演奏します。

SPACE

曲と曲の間に、自動的に約4秒間のスペースを作ります。

演奏を始めます。

演奏を中止します。

(しばらくの間、ディスクの回転は止まりません。)

早送り・早戻しします。

曲を選びます。

演奏を一時停止します。

演奏を再開するにはPLAYをおこなってください。

楽しみかた

おんがくシーディー 音楽CDのディスクを取り替えるには

演奏中、停止中にかかわらず、ディスクを取り替えるときには必ず次の方法でおこなってください。

1. 方向キーでカーソル^①を **DISC CHANGE** に合わせます。

2. I ボタンを押します。

・BUSYインジケータが消灯し、数秒後にディスクの回転が止まります。

3. OPENボタンを押してカバーをあけます。

4. ディスクを取り替えます。

5. カバーをしめます。

6. I ボタンを押します。

・BUSYインジケータが点灯し数秒後ディスクに入っている曲数と総演奏時間が表示されます。さらに数秒後、表示は消えます。

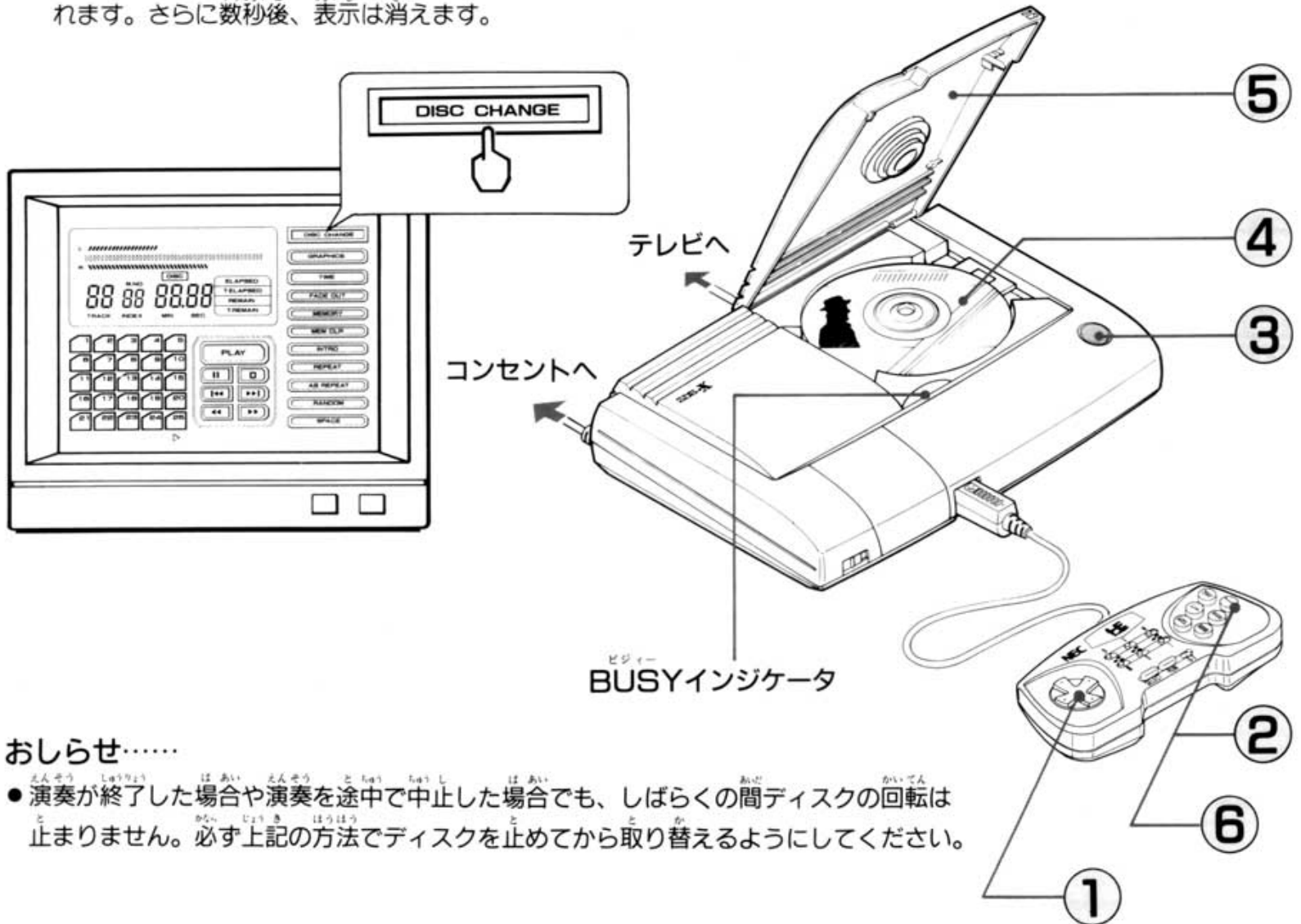

おしらせ……

● 演奏が終了した場合や演奏を途中で中止した場合でも、しばらくの間ディスクの回転は止まりません。必ず上記の方法でディスクを止めてから取り替えるようにしてください。

いろいろな操作のしかた

※操作画面のおこないたい機能をパッド*の方向キーで選んでから I ボタンを押してください。

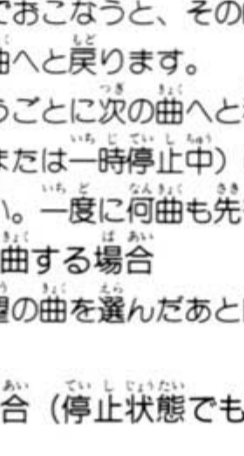

演奏を始めるには

演奏を一時停止するには

演奏を再開するには

演奏を中止するには

早送り・早戻し

聴きたい曲から演奏するには

- 演奏中（または一時停止中）に選曲する場合
 - ◀◀ を曲の途中でおこなうと、その曲の頭に戻ります。その後 I ボタンを押すごとに前の曲へと戻ります。
 - ▶▶ は、おこなうごとに次の曲へと移ります。
 - 注意：演奏中（または一時停止中）に選曲するときには、一曲ずつ選曲してください。一度に何曲も先や前の曲を選ぶことはできません。
- 停止状態から選曲する場合
 - ◀◀・▶▶ で希望の曲を選んだあとPLAYをおこないます。
- 10キーを使う場合（停止状態でも演奏中の場合でも操作のしかたは同じです。）
 - 10キーで希望の曲を選んだあとPLAYをおこないます。

●早送りや早戻しは、演奏中（または一時停止中）にしかできません。

●早送りや早戻し中には、音は出ません。時間表示を見ながら聴きたい箇所を探してください。

10キーについて

曲の番号やイントロスキャン（18ページ）でのイントロの長さを設定するときに使います。

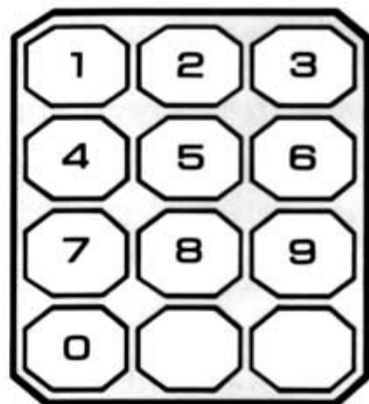

使いかた

- ① II ボタンを押すと画面に10キーが現れます。
- ② 方向キーでカーソルを希望の数字に合わせます。
- ③ I ボタンを押すと、画面のTRACKの場所に選んだ数字が現れます。
- ④ 2桁の数字を指定するときには、②と③の操作をもう一度おこないます。（10の位の数字を先に指定してください。）
- ⑤ II ボタンを押して10キーを消します。

楽しみかた

CDグラフィックを再生するには



をおこなうとCDグラフィック*1の画面に切り換わります。

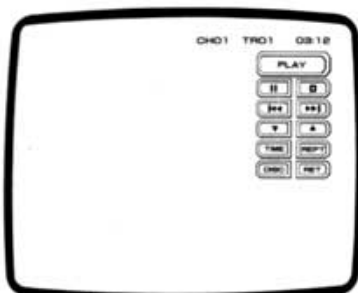

パッドのSELECTボタンを押して操作表示を消すことができます。もう一度押すと現れます。

チャンネルを表示します。
曲の番号を表示します。
時間を表示します。

CHO1*2 TR01 03:12*3

演奏を始めます。

演奏を一時停止します。
(演奏を始めるにはPLAYをおこないます。)
聴きたい曲を選びます。

演奏を中止します。

聴きたい曲を選びます。

見たいチャンネルを選びます。

見たいチャンネルを選びます。

時間表示のモードを切り換えます。

ディスク全体を繰り返し演奏します。

ディスクを取り替えるときにおこないます。

CDグラフィック画面から元の画面に戻ります。

- * 1 GRAPHICSマークのついていないディスクの場合には、操作表示のみ切り換わり、グラフィックは現れません。
- * 2 ディスクによっては最大15チャンネルのグラフィックが記録されています。そのためチャンネルを切り換えることにより、例えば1曲の歌に日本語、英語、フランス語…と各国語の歌詞が表示されます。

- * 3 TIMEが青色のとき
演奏中の曲の経過時間
- TIMEが緑色のとき
ディスクの最初からの経過時間
- 画像表示途中でIIや□をおこなうと画像が乱れます。
- プログラム演奏やランダム演奏などと組み合わせて再生することはできません。

曲の途中で演奏が終わるときに

(フェードアウト)



演奏中にFADE OUTをおこなうとFADE OUTの表示が点滅を始め徐々に音量が下がっていきます。数秒間で音がなくなり、10秒後に次の曲の頭で自動的に一時停止状態になります。PLAYをおこなえば元の音量で演奏が始まります。

聴きたい曲だけを聴きたい順に演奏するには

(プログラム演奏)

MEMORY

●プログラムのしかた

- ①10キーまたは **◀◀・▶▶** で希望する曲を選びます。
- ②MEMORYをおこないます。
プログラムした曲の演奏時間が時間表示に加えられます。
- ③①と②を繰り返しておこないます。
- ④PLAYをおこなうとプログラム演奏が始まります。

- プログラムは最大99曲まで可能です。
- 曲だけでなく“一時停止(PAUSE)”をプログラムすることができます。
そのときは“0”をメモリーしてください。ポーズも1曲と数えます。
次の場合にはポーズをメモリーすることはできません。
→プログラムの一番最初・ポーズのすぐあと。
- 通常演奏時にプログラムをおこなうと、PLAYの表示が点滅します。このままプログラムを続けていき、プログラムが終わった時点でPLAYをおこなうと、表示は点滅から点灯に変わり、プログラム演奏が始まります。
一時停止中の場合も同様です。
- プログラム演奏中は10キーによる選曲はできません。
- 99分59秒を越えると時間表示は、再び0分00秒から表示されます。

●知っている便利な機能

プログラムするさい、MEMORYをおこなうかわりにTIMEをおこなうと、その曲はメモリーされずに演奏時間の足し算だけがおこなわれて時間が表示されます。I ボタンを離すと表示は元に戻ります。

●プログラム演奏時には

時間表示のモードが次のように変わります。
T. ELAPSED: プログラムされた曲の総経過時間を表示します。
T. REMAIN: プログラムされた曲の総残量時間を表示します。

●プログラムを取り消すには

MEM CLR

をおこないます。

プログラムはすべて消えます。

楽しみかた

曲の頭の部分だけを次々と聴くには

(イントロスキャン)

INTRO

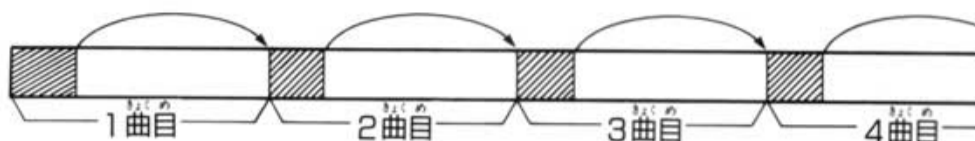

- ①演奏中(または一時停止中)の場合には、**■**(ストップ)をおこなっていったん演奏を中止します。
- ②INTROをおこないます。
10キーが表示されます。
- ③方向キーとIボタンを使ってイントロの長さ(時間)を指定します。
(1秒から60秒まで可能です。)
- ④PLAYをおこないます。
 - 取り消すときには、もう一度INTROをおこなうか、または**■**(ストップ)をおこないます。
 - 演奏中にINTROをおこなった場合や、③の時間指定をおこなわなかった場合には、イントロの長さは自動的に10秒に設定されます。
 - 曲がプログラムされている場合にはプログラムされている曲についてのみイントロスキャンをおこないます。
 - 曲によっては、演奏の始まる前にわずかの無音部分が設けられているものがあります。このような曲の場合1秒とか2秒といった短い時間のイントロスキャンでは音が出る前に次の曲にスキップしてしまうことがあります。

繰り返し演奏するには

(リピート演奏)

REPEAT

通常演奏/プログラム演奏/ランダム演奏などと組み合わせることができます。

- 取り消すときには、もう一度REPEATをおこないます。



好きな部分だけを繰り返して聴くには

(ABリピート)

AB REPEAT

演奏中(または一時停止中)にのみABリピートは可能です。

- ①繰り返し聴きたい区間の最初のところ(A点)でAB REPEATをおこないます。
 - ②このまま演奏を続けるか ▶▶・▶▶I など先に進め、繰り返し聴きたい区間の最後のところ(B点)でもう一度AB REPEATをおこないます。
すぐにA点に戻り、AB間の繰り返し演奏が始まります。
- A点を設定したあと ◀◀・I◀◀ など前に戻ってB点を設定した場合にはB点からA点の間が繰り返し演奏されます。
 - 取り消すときには、もう一度AB REPEATをおこなうか、またはREPEATをおこないません。

順序不同に演奏するには

(ランダム演奏)

RANDOM

ランダム演奏には、連続して演奏をおこなっていくaモードと1曲ずつ演奏をおこなうbモードの2通りがあります。

aモード	3 5 2 4 1 終了	次々と演奏されます。
bモード	3 5 2 4 1 終了 ↑ 停止時 ↑ 停止時 ↑ 停止時 ↑ 停止時 PLAY PLAY PLAY PLAY	1曲演奏が終わるごとに一時停止状態になります。 PLAYをおこなうと、次の曲の演奏が始まります。

選曲は、まだ演奏されていない曲の中からおこなわれ、ディスクに入っているすべての曲を一通り演奏し終わると自動的に終了します。

- ①演奏中(または一時停止中)の場合には、■(ストップ)をおこなっていったん演奏を中止します。
 - ②RANDOMをおこないます。
aモードの場合は1回、bモードの場合は2回、I ボタンを押してください。
 - ③PLAYをおこないます。
- 取り消すときには、■(ストップ)をおこないます。

曲と曲との間にスペースをつくるには

(オートスペース)

SPACE

曲と曲との間に自動的に約4秒間のスペースがつけられます。

- 取り消すときには、もう一度SPACEをおこないます。
- 注意：スペースの時間は、表示される時間には加えられません。

バックアップ機能 について

本機は、電源を切っても、約2週間は記憶内容が消えずに残っているメモリー（記憶回路）を内蔵しています。このメモリーをBACKUP RAMと呼び、ゲームのパスワードやハイスコア等のデータをセーブ（保存）するために使います。セーブの方法は、ゲームごとに異なりますので、各ゲームの操作説明書をご覧ください。

全体の初期化……

BACKUP RAMを使用可能な状態に準備するのが「全体の初期化」です。通常は、本機を購入して接続をした後、最初に一回だけ「全体の初期化」をおこなってください。すでにデータがセーブされているときに「全体の初期化」をおこなうとセーブされているデータはすべて消えます。

削除……

BACKUP RAMにセーブできるデータの量には限りがあり、セーブデータの大きさはゲームごとに異なります。そのために不用になったデータをBACKUP RAMから消さないと、新しくデータをセーブすることができない場合があります。「削除」をおこなって不用なデータを消してください。

全体の初期化・
削除とも
次のページの
手順でおこなって
ください。



お知らせ……

全体の初期化・削除とも①～④の操作で終了していますが⑤、⑥の操作をおこなってタイトル画面に戻してからゲームなどを始めてください。

バックアップ機能について

ROMカードを差し込まずに電源を入れる



①
タイトル画面

注意

- ・アーケードパッド6の連射をオフにしてください。
- ・操作は2ボタンモードでおこなってください。



② SELECTボタンを押す



⑥ 「終了」を選んで I ボタンを押す

⑥ 「終了」を選んで I ボタンを押す

⑤ IIボタンを押す(取り消し)

⑤ IIボタンを押す(取り消し)

③ 「削除」を選んで I ボタンを押す

③ 「全体の初期化」を選んで I ボタンを押す



④

④



- 「選んでください」が表示されているときに、削除したいデータを選んで I ボタンを押します。
- 表示が「削除しますか」に変わります。削除する場合はYES、削除しない場合はNOを選んであと I ボタンを押します。

- 全体の初期化をする場合にはYES、しない場合にはNOを選んだあと I ボタンを押します。「全体の初期化」をおこなうとセーブされているデータはすべて消えます。

故障かなと思ったら

つぎ 次のような現象は、故障ではないことがあります。

しゅうり 修理をご依頼になるまえに、もう一度お確かめください。

現象	原因
<p>●電源スイッチが動かない。 (ROMカード使用時)</p>	<p>・ROMカードは正しく差し込まれていますか？</p> 
<p>●映像や音が出ない。</p>	<p>・テレビのボリュームが絞ってありませんか？ ・接続は正しくおこなわれていますか？ ・テレビの電源プラグがコンセントから外れていませんか？ ・テレビの電源スイッチがOFFになっていませんか？ ・本機のACアダプタがコンセントから外れていませんか？ ・ACアダプタのアダプタプラグが本機から外れていませんか？ ・接続ケーブルが、本機またはテレビから外れていませんか？</p> 
<p>●CD-ROMディスクやCDの再生ができない。</p>	<p>・ROMカード挿入口にROMカードが差し込まれていませんか？ ・ディスクが裏返しになっていませんか？ ・ディスクが汚れていたり、傷がついていたりしませんか？ ・レンズが結露していませんか？(→25ページ) ・テレビ塔の近くなど一部の地域において、正常に動作しない場合があります。このようなときは、お近くのNECサービスまでご相談ください。</p> 
<p>●CDの演奏中に音がとんだりノイズが出たりする。</p>	<p>・ディスクが汚れていたり、傷がついていたりしませんか？ ・振動の激しい所で使用していませんか？</p>

取り扱い上の注意

PCEngineDuo-RXは、精密な電子製品です。ご使用にあたっては、特に以下の点に注意してください。

全般的注意

- 本体や付属品の分解・改造はしないでください。



- 本体や付属品を投げたり落としたりしないでください。



- レンズには触らないでください。



- カバーに無理な力をかけないでください。



- BUSYインジケータが点灯しているときにはカバーをあけないでください。



- 本機の画像や音声をビデオに録画する場合、ビデオによっては正常に録画できないことがあります。

- 本体、アーケードパッドBが汚れたら
 - ・ベンジンやシンナー等の揮発性の薬品で拭かないでください。
 - ・汚れがひどい場合は水で薄めた中性洗剤にひたした布をよくしぼって汚れた部分を拭き、その後乾いた布でよく拭いてください。
 - ・化学ぞうきんは使用しないでください。

使用する環境について

- 高温になる場所では使用しないでください。
(例えば、ビデオデッキの上、ホットカーペットの上、日光の当たる場所、ストーブの近く、窓を閉めきった自動車内など)

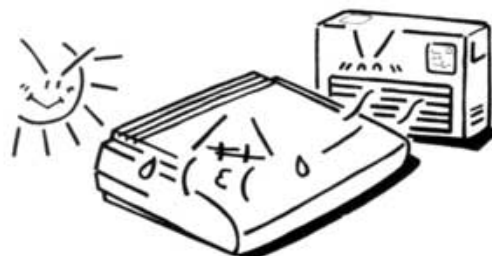

- 本体の通気孔をふさいだ状態では使用しないでください。(例えば、座布団の上、厚手のカーペットの上など)



- 湿気の多い場所では使用しないでください。
- 油煙やほこりの多い場所では使用しないでください。
また、本機を使用しないときは、カバーを閉めてください。
- ぐらついた台の上や外部からの振動の影響を受けやすい場所では使用しないでください。



- 本機が近くのラジオやチューナーに妨害を与えるときは、本機を離して置いてください。



取り扱い上の注意

電源について

- 専用のACアダプタ (PAD-129) 以外は使用しないでください。
- 使用しないときはACアダプタを必ずコンセントから抜いてください。



ROMカードについて

- HEマークのついたROMカードを使用してください。
- 差し込むときは、ゆっくり確実に、最後まで差し込んでください。
- 接続部(金属部)を指で触ったり、他の金属に触れさせないようにしてください。静電気によって中に記憶されている内容がこわれてしまう恐れがあります。

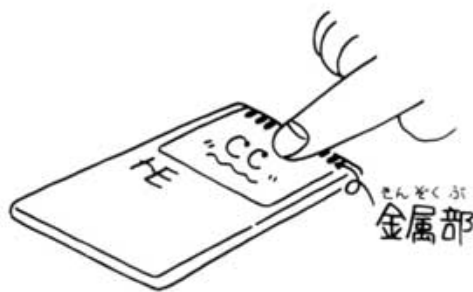

- 接続部(金属部)は汚さないようにしてください。もしも汚れたときは、柔らかいガーゼ、またはエチルアルコール(消毒用アルコール)を染みこませたガーゼで軽く拭いてください。



- SuperGrafx 専用のROMカードは使えません。

ケーブル類について

- アーケードパッド6、AVケーブル、ACアダプタのケーブル類は、強く曲げたり、引っ張ったりしないでください。

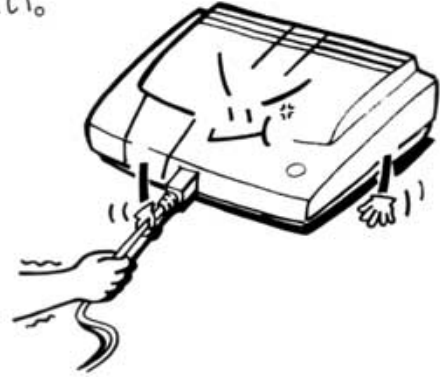

- 抜き差しするときは、それぞれのコネクタ部分を持っておこなってください。(コードを引っ張ったり、乱暴に抜くと本体が故障する場合があります。)



- コネクタを抜き差しするときは、必ず本体の電源をOFFにしてください。また回しながら抜き差ししないでください。



- アーケードパッド6やAVケーブルのコネクタは、△マークを上にして本体に差し込んでください。



- パッド等のコネクタ端子部を指や金属で触れないでください。

と あつか じょう ちゅう い

取り扱い上の注意

結露について

■次のような場合、レンズに露を生ずることがあります。

- ・冷えたセットを急に暖かいところに持ち込んだ時
- ・暖房をはじめた直後
- ・湯気がたちこめるなど、湿気の多い時

結露して正しく動作しない時は、そのまま20～30分持つてからご使用ください。

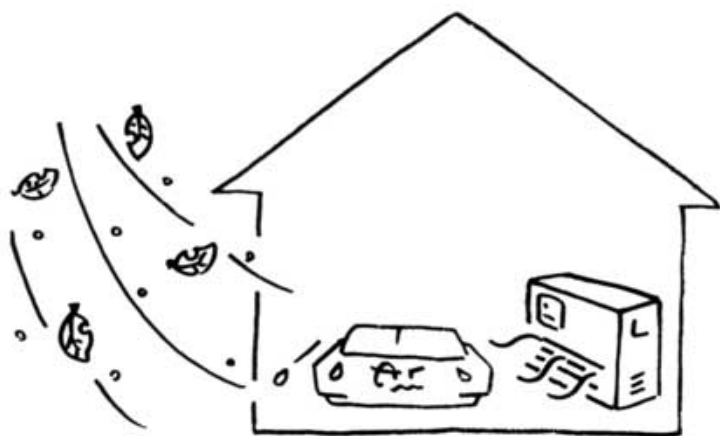

ディスクの扱いかた

CD-ROMシステムではディスクから信号を読み取ってプログラムを作っています。

CD-ROMディスクは大切に取り扱いってください。

■ディスクを持つとき

- ・信号面に手を触れないようにしてください。
- ・ディスクは曲げないでください。
- ・ディスクにシールなどを貼らないでください。

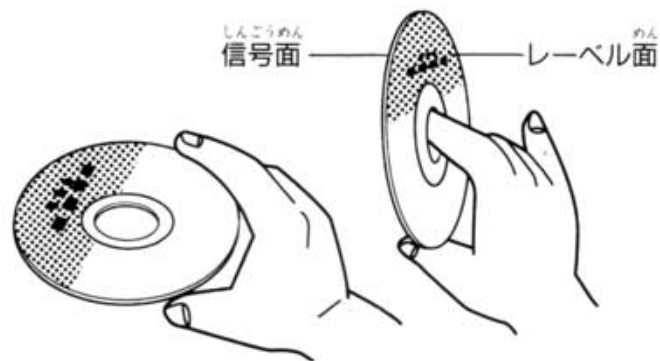

下のようにディスクを持つとディスクに指紋がついてしまい音飛びなどの原因になることがあります。

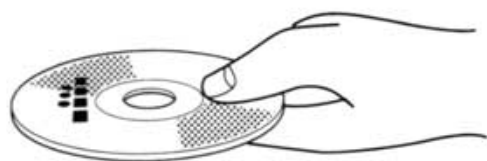

ディスクのお手入れ

■ディスクを拭くとき



この向きには拭かないでください。

- ・信号面についた指紋やホコリなどは柔らかい布で軽く拭き取ってください。
- ・ディスクを拭くときには必ずディスクの中心から外側に向かって拭いてください。
- ・シンナーやベンジン、アナログレコード用のクリーナーや静電気防止剤などはディスクを傷めることがありますので使わないでください。



ディスクを保存するとき

- ・必ずケースに入れて保存してください。
- ・直射日光の当たる場所、暖房器具の近くなど温度が高くなる場所には置かないでください。



別売品のご案内

●RFユニット (PI-AN3)

テレビにビデオ入力端子が無い場合に使用します。



●コードレスマルチタップセット (PI-PD11)

赤外線を利用したコードレスパッドと受光部のセットです。



●アーケードカードDUO (PCE-AC1)

アーケードカード専用/対応ソフトを楽しむ際に使用します。



●コードレスパッド (PI-PD12)

コードレスマルチタップセット (PI-PD11) に追加するパッドです。

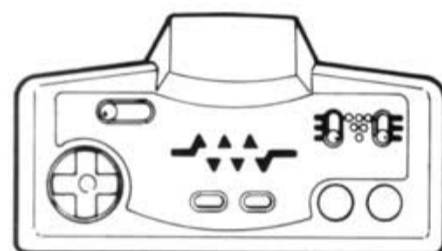

●マルチタップ (PI-PD003)

パッドを5本まで接続できるようにするアダプタです。

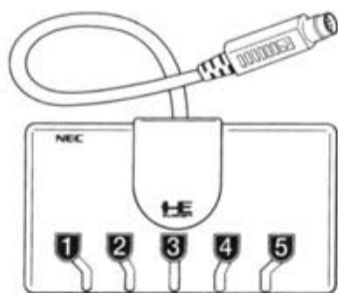

●バーチャルクッション (PI-AD20)

重低音を体感するクッションと専用アンプのセットです。



●メモリベース128 (PI-AD19)

大容量のデータ保存用ユニットです。
(対応ソフト用)

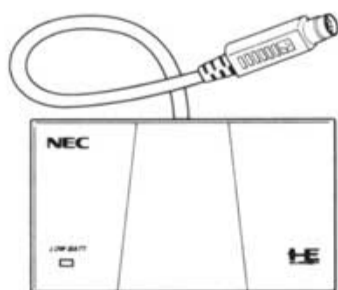

●PCエンジンマウス (PI-PD10)

マウス対応ソフトを楽しむ際、パッドのかわりに使用します。

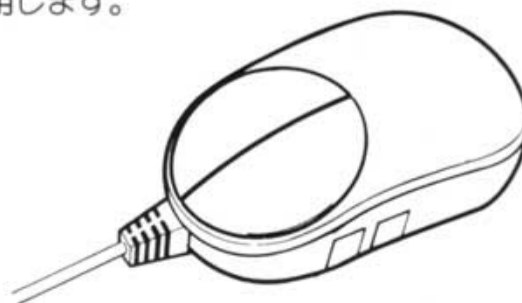

※下記の本体付属品は、別売でもお求めいただけます。

- アーケードパッド6 (PCE-TP1)
- AVケーブル (PI-AN2)
- ACアダプタ (PAD-129)

保証書とアフターサービスについて

●保証書について

保証書は、PCEngineDuo-RXが故障したときの修理などの際に必要です。内容をよくお読みのうえ、大切に保管してください（保証書に所定事項が記入されていない場合は、お買い上げの販売店にお申し出ください）。

●アフターサービスについて

万一故障が生じた場合は、お買い上げの販売店、あるいは同梱包のNECサービス・お客様相談窓口一覧表をご覧くださいのうえ、お近くの窓口にお問い合わせください。

★ご注意★

下記住所（森永プラザビル）は、当社のお問い合わせ先です。

お客様最寄りの修理ご依頼先（当社サービスステーション）等、ご不明の場合は、当社お客様ご相談センターにお問い合わせください。

Tel. 03-3454-5111 月～金（祝日除く） AM9:00～PM5:30

NEC

PCEngineDuo-RX 保証書

持込修理

（出張修理の場合出張費用は有料になります。）

形名		製造番号	
PCE-DUORX		4527035YA	
保証期間	6 ヵ月	★お買い上げ年月日	
		06年09月30日	
★お客様	ご住所	〒	TEL
	ご芳名	様	

本書は、裏面の保証規定に従い、無料修理を行うことをお約束するものです。



カメレオンクラブチ
相模原市橋原

★販売店
住所 店名 カメレオンクラブ相模原駅前店
TEL 0427-69-2012

（年齢 歳 / 男・女）

★印欄に記入のない場合は有効とはなりませんから、必ず記入の有無をご確認ください。もし、記入がない場合には直ちにお買い上げの販売店にお申し出ください。本書は再発行致しませんので、紛失しないよう大切に保存してください。

日本電気ホームエレクトロニクス株式会社

〒108 東京都港区芝5丁目33番1号（森永プラザビル） TEL 03-3454-5111