



ARCADE GRAPHICS & SOUND. NEW DIMENSIONS IN GAME PLAY.

Instruction Manual
Bedienungsanleitung
Manuel d'instructions
Manual de instrucciones
Manuale d'istruzioni
Bruksanvisning
Gebbruiksaanwijzing
Käyttöohjeet

ENGLISH

DEUTSCH

FRANÇAIS

ESPAÑOL

ITALIANO

SVENSKA

NEDERLANDS

SUOMI

AVERTISSEMENT: Pour les propriétaires de téléviseurs à projection. Les images fixes peuvent endommager irrémédiablement le tube de l'image ou déposer du phosphore sur le CRT. Evitez l'utilisation répétée ou prolongée de jeux vidéo sur les téléviseurs à projection à grand écran.

Table des matières

Identification des pièces	22
Installation du système	
Sega Mega Drive	23
Branchement du système	27
Réglage du canal de télévision	27
Utilisation du système	28
Son stéréo	29
Guide de dépannage	30

Identification des pièces

SYSTÈME SEGA MEGA DRIVE

CONSOLE MEGA DRIVE

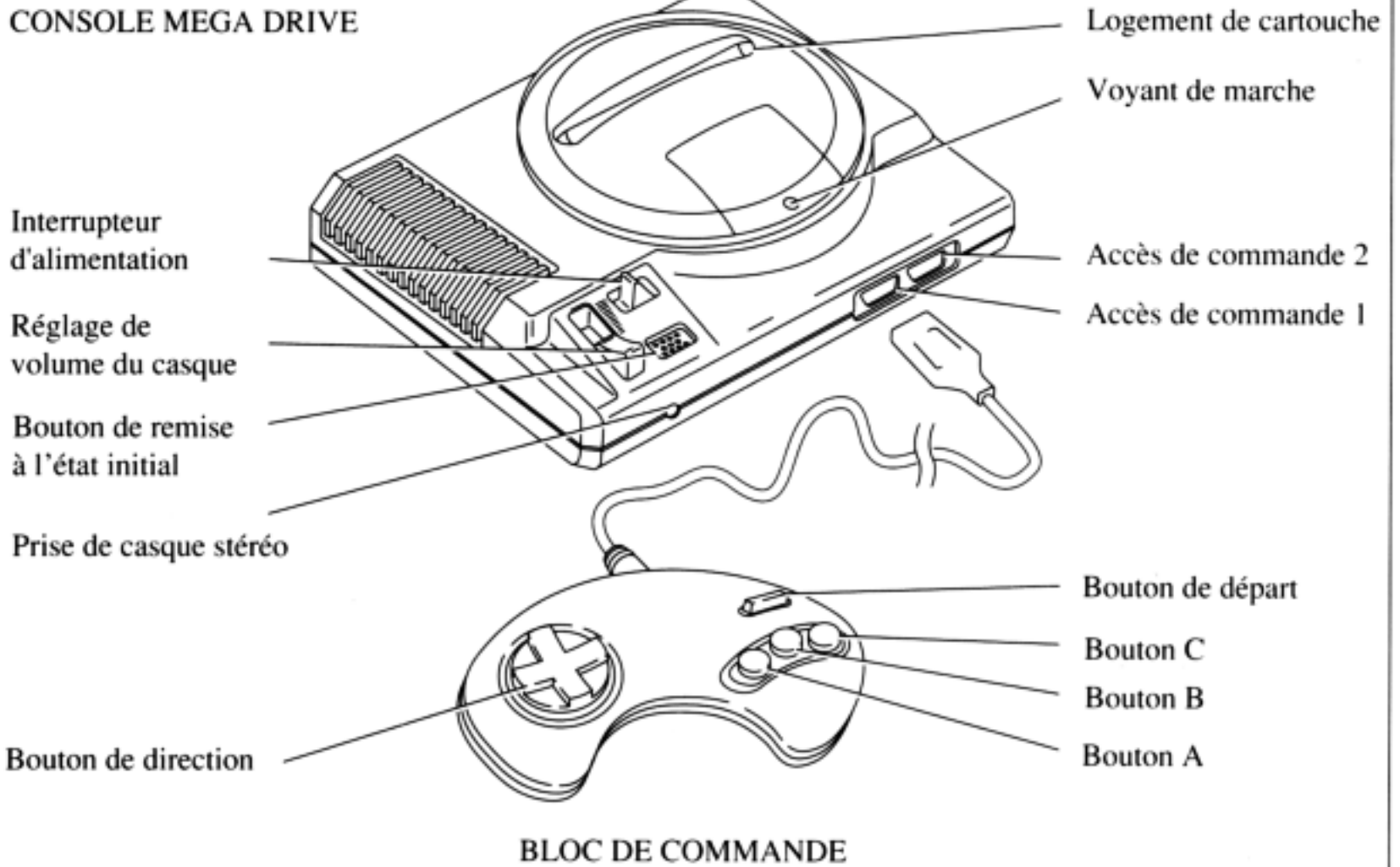

Commutateur HF

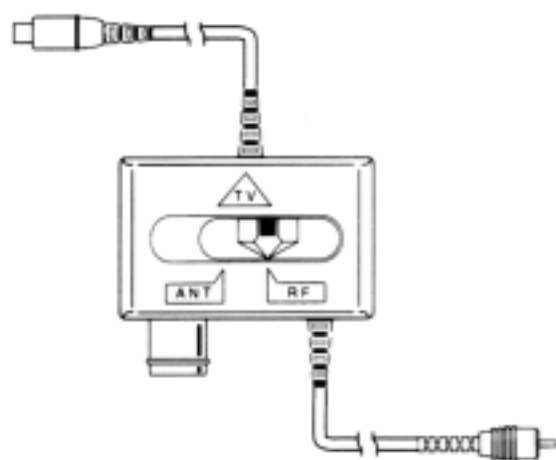

(sauf modèle France)

Câble Peritel



(modèle France seulement)

CARTOUCHE MEGA DRIVE

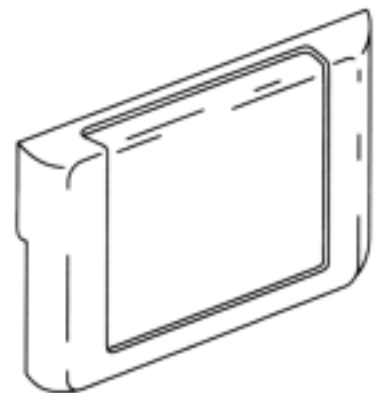

Adaptateur CA

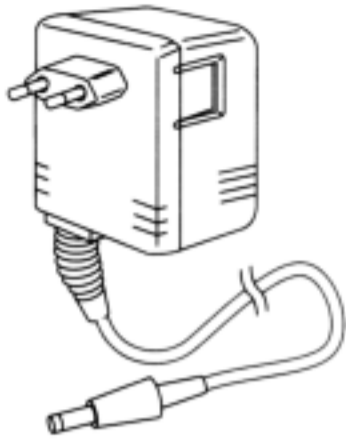

(pays européens sauf G.B.)

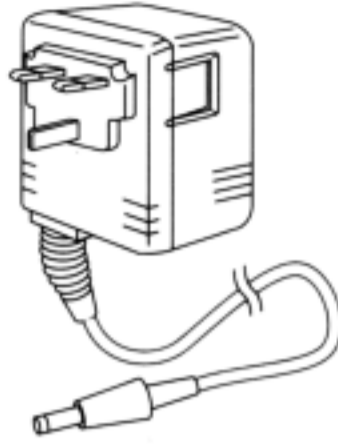

(pour G.B.)

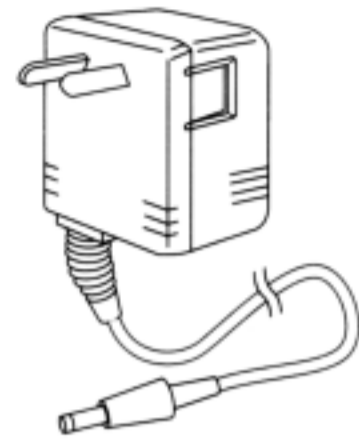

(pour l'Australie)

Précautions

- Quand on n'utilise pas le système, débrancher l'adaptateur CA de la prise de courant.
- Ne pas laisser le système ou ses pièces près du radiateur, en plein soleil ou dans un endroit humide.
- Utiliser l'adaptateur CA Mega Drive. Avec un adaptateur différent on risque d'endommager le système et d'annuler la garantie.
- Ne démonter ni la console ni aucune de ses pièces.

Installation du système Sega Mega Drive

Raccordement du système Sega Mega Drive

CONSOLE VUE DE DERRIÈRE

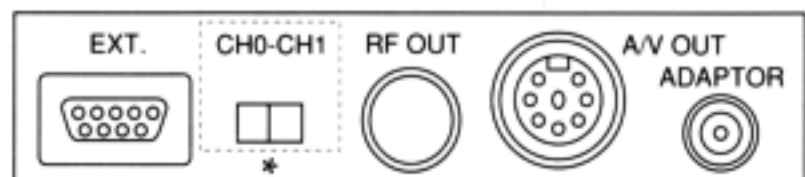
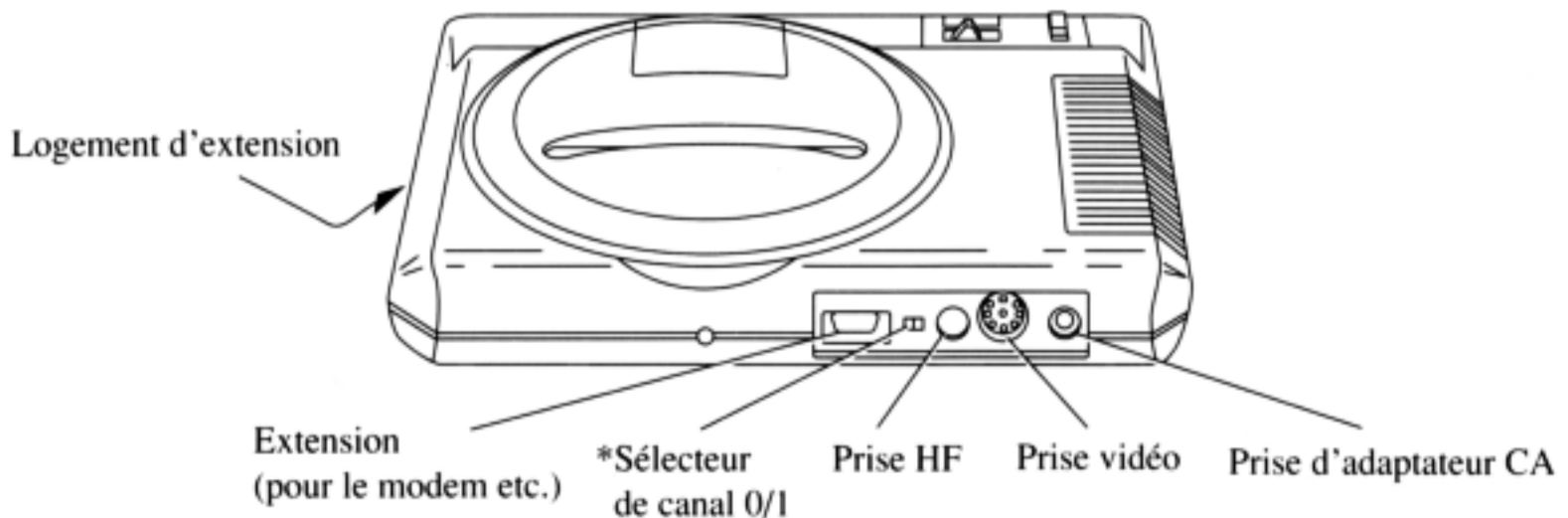

*Modèle Australie seulement.

Branchement à un téléviseur/écran video et à une antenne

(Sauf le modèle France)

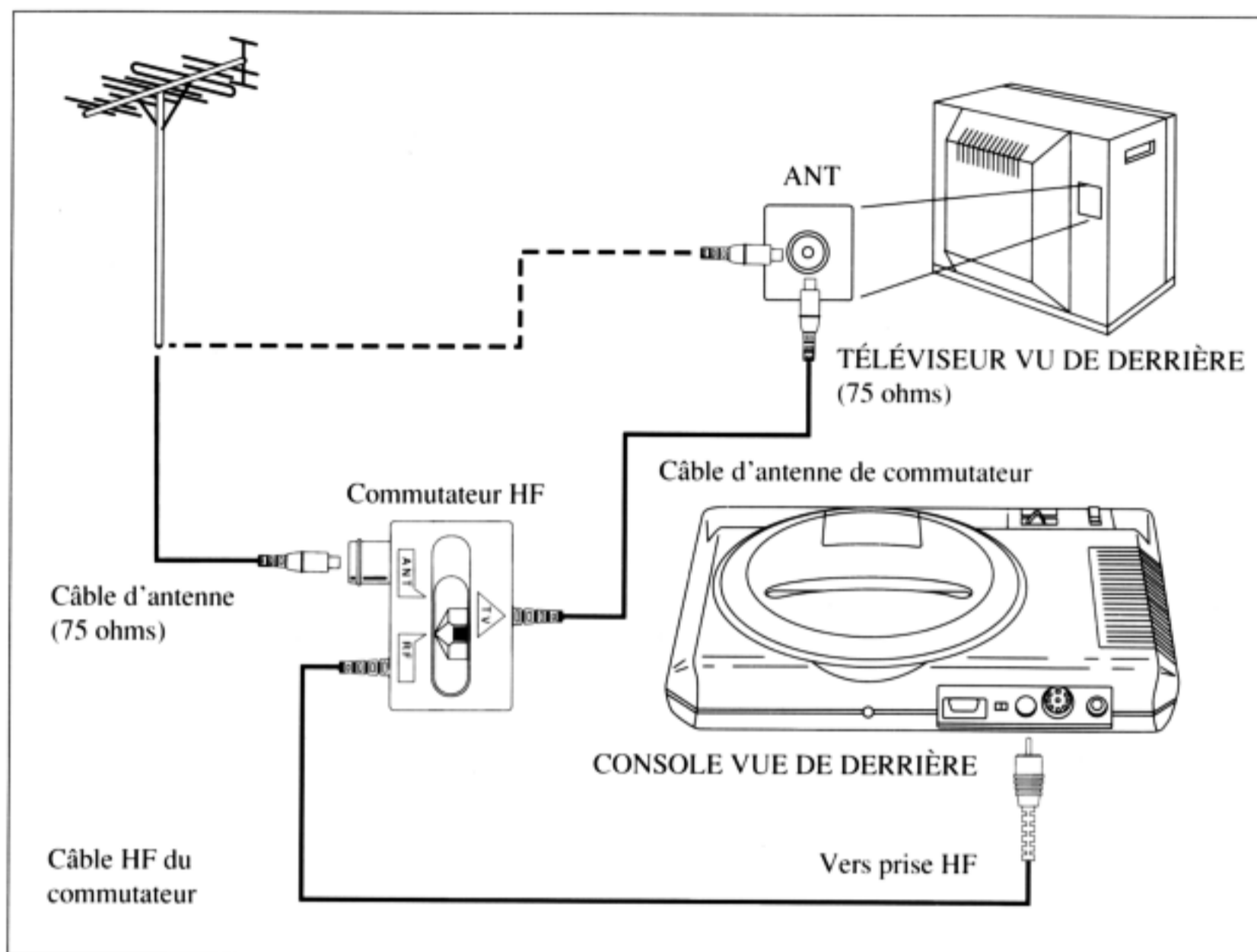

Si un câble d'antenne à fiche simple est branché dans le téléviseur (ou si on est abonné à la télévision par câble), utiliser le commutateur HF.

1. Débrancher le câble d'antenne du téléviseur. Le brancher dans le commutateur HF.
2. Brancher le câble d'antenne du commutateur dans le téléviseur.
3. Brancher le câble HF du commutateur dans la prise HF, à l'arrière de la console Mega Drive.
4. Régler le commutateur HF sur la position "RF".

Téléviseur relié à un magnétoscope

(Sauf le modèle France)

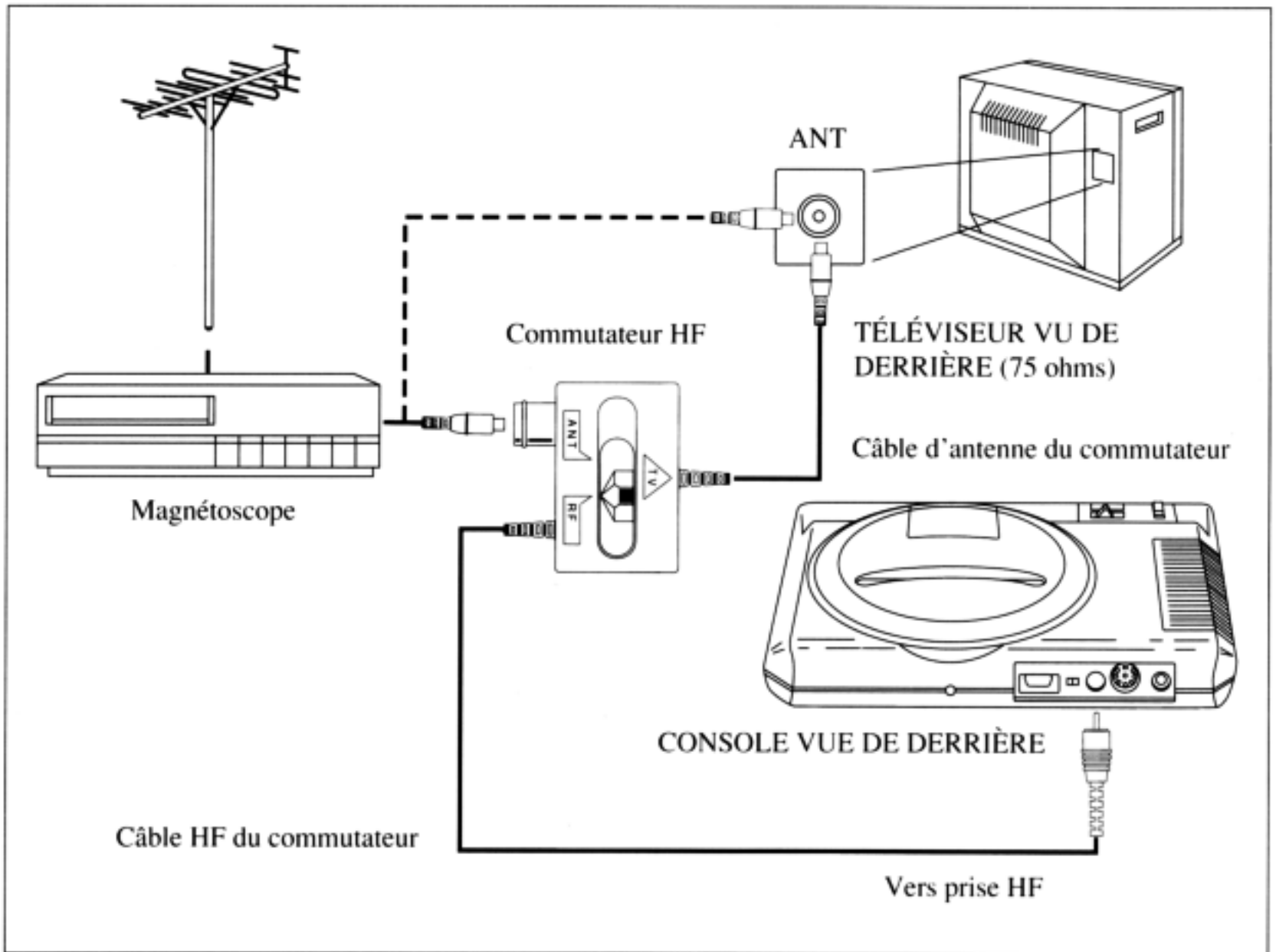

Si un magnétoscope est déjà branché entre l'antenne et la borne du téléviseur, utiliser le commutateur HF.

1. Débrancher le magnétoscope de la borne du téléviseur. Brancher ensuite ce câble dans le commutateur HF.
2. Brancher ensuite le câble d'antenne du commutateur dans la borne du téléviseur.
3. Brancher le câble HF du commutateur dans la prise HF, à l'arrière de la console Mega Drive.
4. Finalement, régler le commutateur HF sur la position "RF".

Téléviseur avec prises d'entrée vidéo et son

(Ceci n'est pas valable en France)

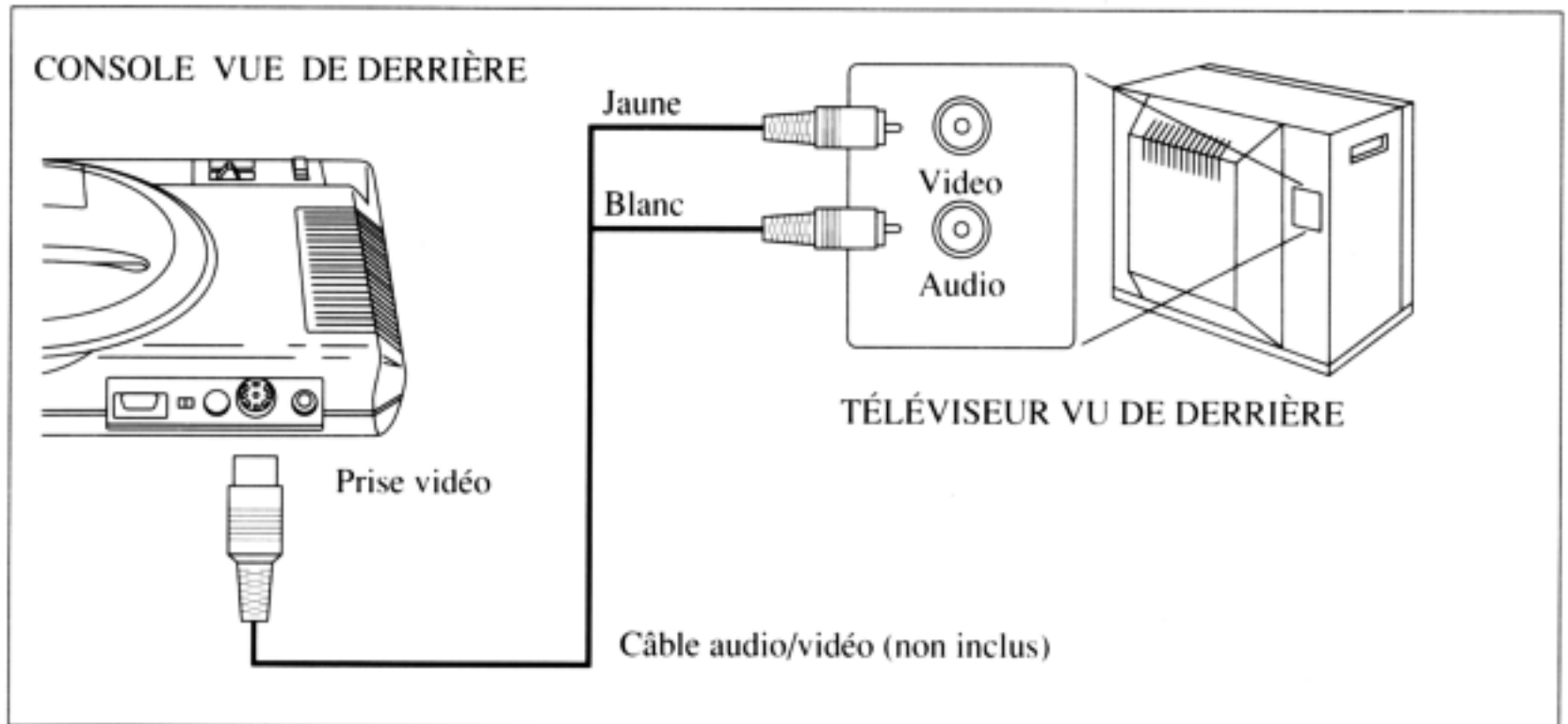

Si le téléviseur est équipé de prises d'entrée vidéo et audio (en général, téléviseur récent), on peut utiliser le câble audio/vidéo Sega en option pour améliorer la qualité de l'image et du son. On n'a besoin d'aucun autre connecteur.

1. Brancher le côté à fiche simple du câble audio/vidéo dans la prise vidéo de la console Mega Drive.
2. Brancher la fiche jaune du câble audio/vidéo dans la prise d'entrée vidéo du téléviseur. Brancher la fiche blanche dans l'entrée de prise de son du téléviseur.

Branchement à un téléviseur et à la console Mega Drive

(Pour le modèle France)

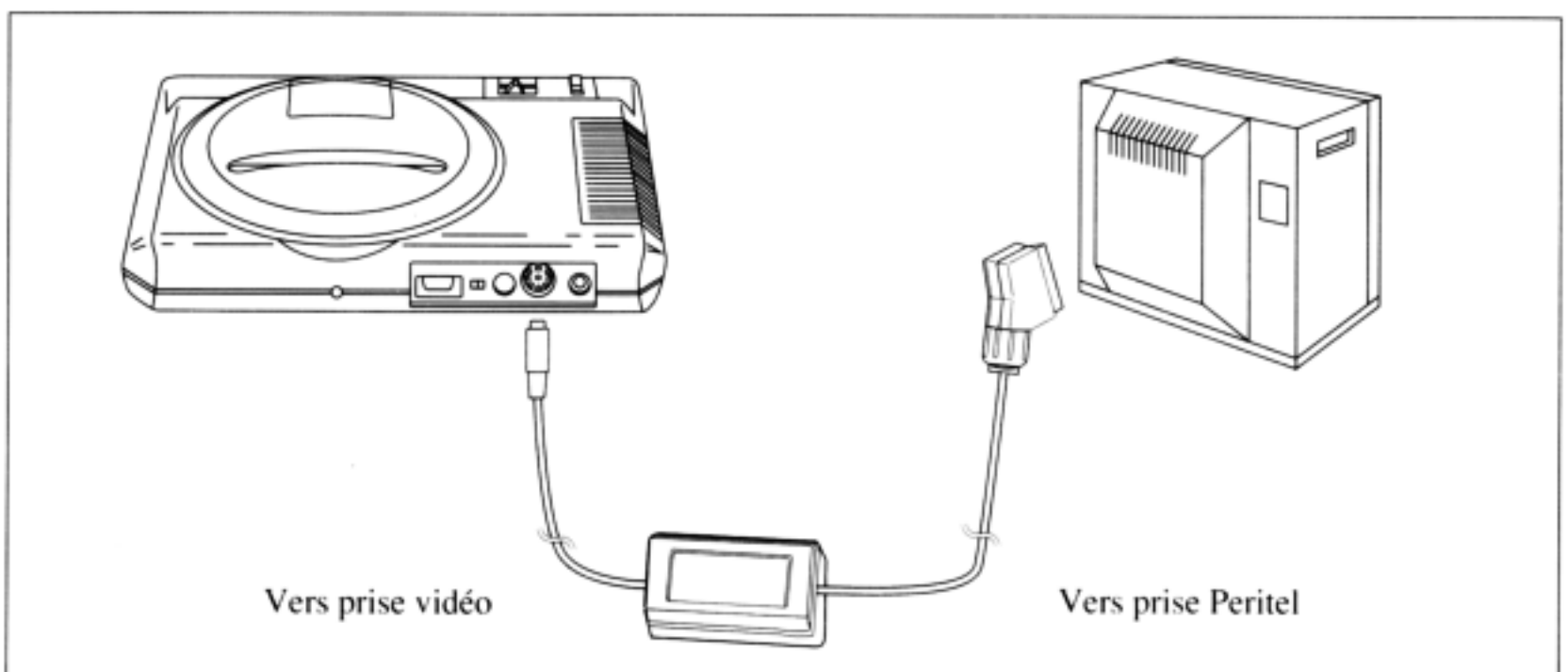

1. Brancher le câble Peritel dans la prise vidéo située à l'arrière de la console.
2. Raccorder le câble Peritel directement au téléviseur.

Branchement du système

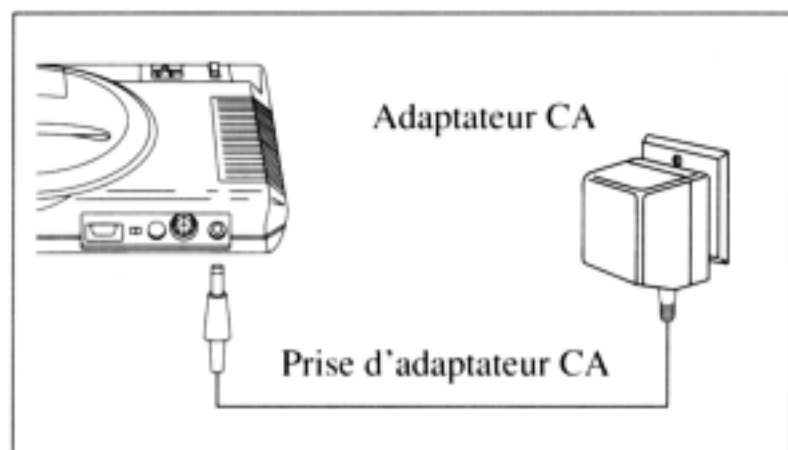

- Brancher la fiche de l'adaptateur CA dans la prise d'adaptateur à l'arrière de la console Mega Drive.
- Brancher l'adaptateur CA dans une prise de courant.

Réglage du canal de télévision (Sauf le modèle France)

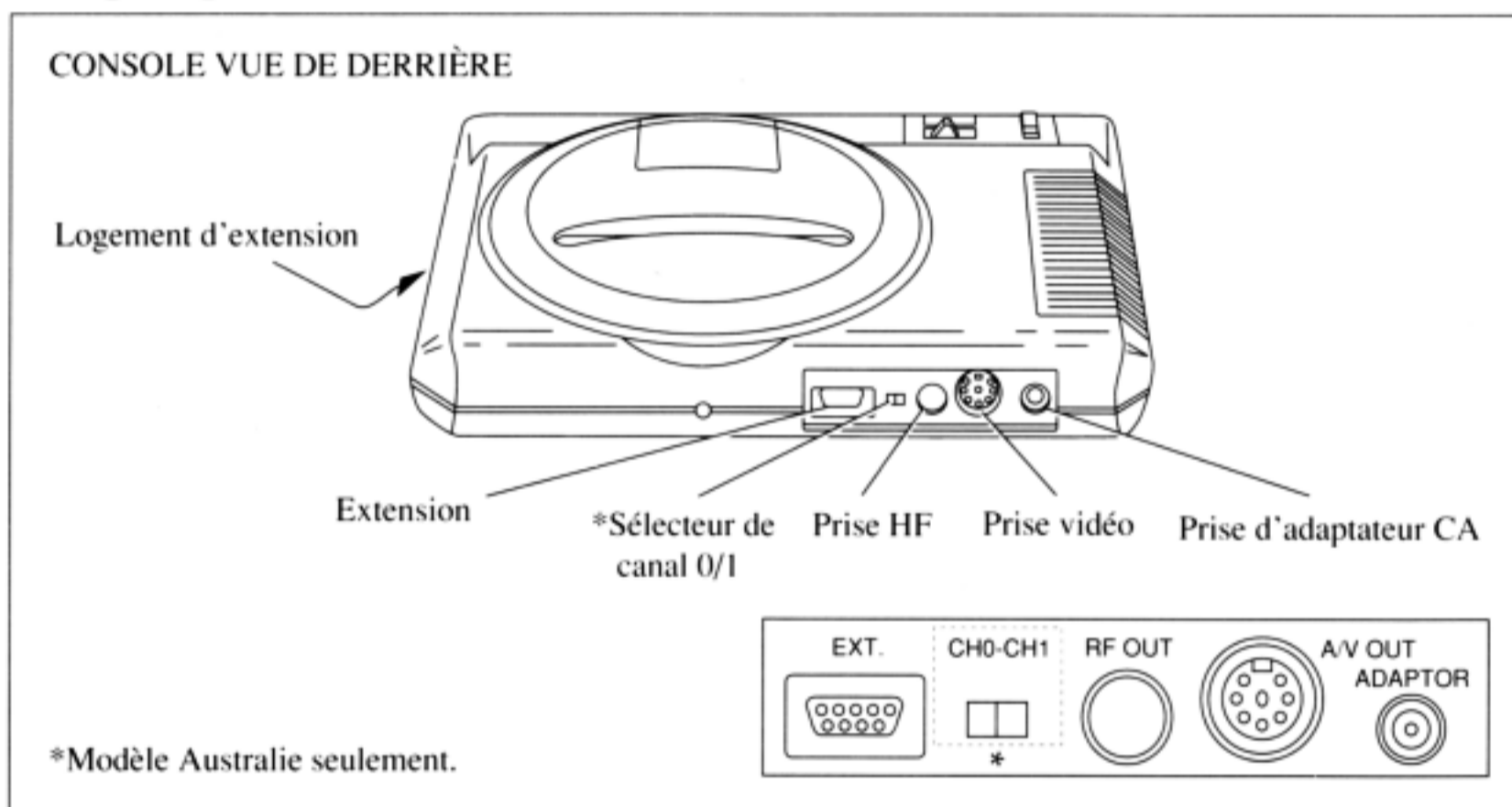

(Pour Australie)

1. A l'arrière de la console régler, le sélecteur de canal à la position 0 (CH 0).
2. Régler le téléviseur sur le canal 0.
3. Si le canal 0 est utilisé par une station, régler le téléviseur sur le canal 1. Dans ce cas, ne pas oublier de régler le sélecteur du canal de la console à la position 1 (CH 1).
4. Si le téléviseur est équipé d'une commande d'accord précis automatique, la mettre hors fonction et régler l'image manuellement. Si le

téléviseur utilisé donne une image en noir et blanc quand la commande d'accord précis est coupée, remettre cette commande en fonction.

(Autres pays)

1. Régler le téléviseur sur le canal 36.
2. Si le téléviseur est équipé d'une commande d'accord précis automatique, la mettre hors fonction et régler l'image manuellement. Si le téléviseur utilisé donne une image en noir et blanc quand la commande d'accord précis est coupée, remettre cette commande en fonction.

Utilisation du système

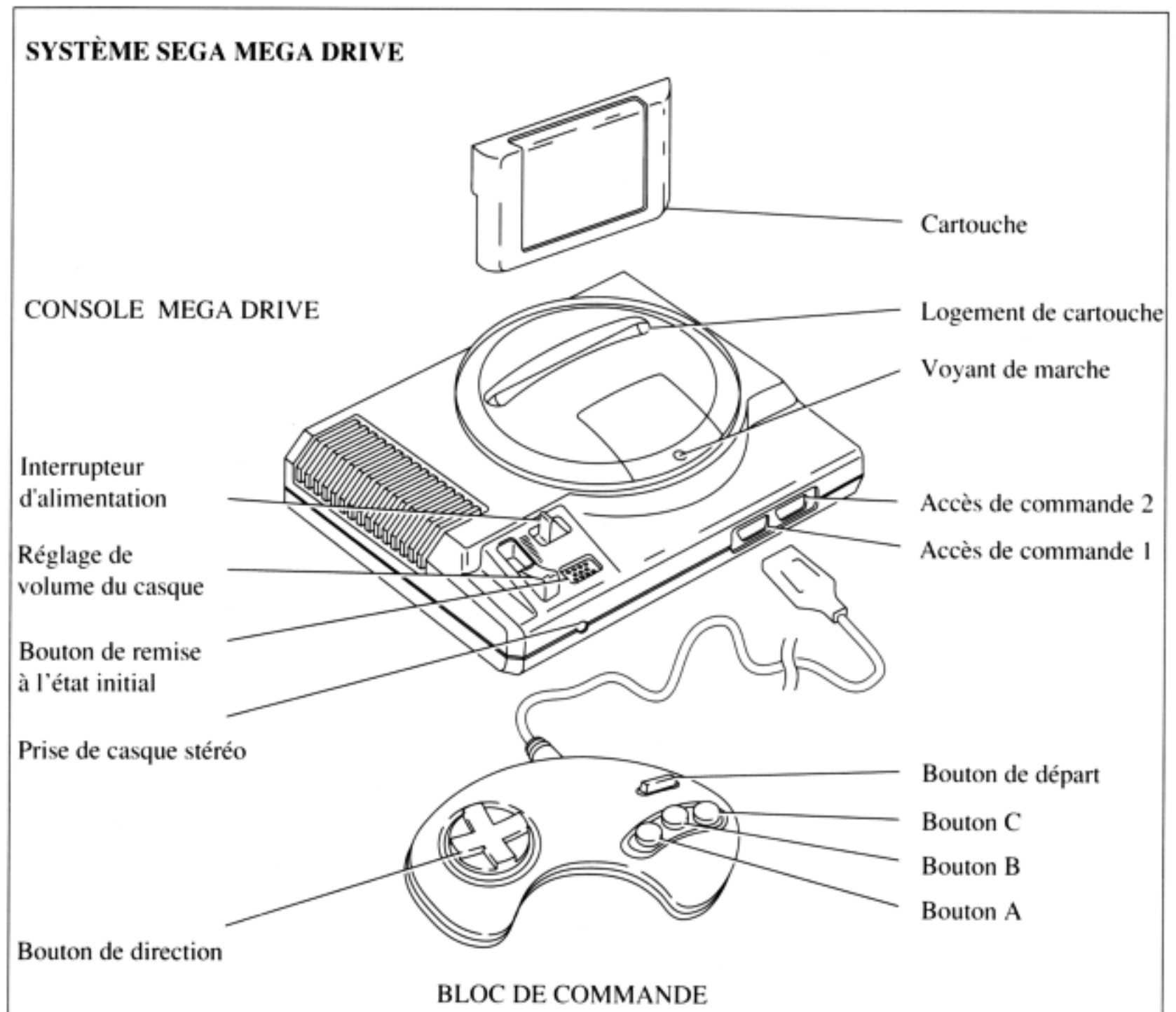

1. Brancher un bloc de commande Mega Drive dans l'accès de commande 1 sur la console. Pour deux joueurs, brancher un deuxième bloc de commande Mega Drive (vendu séparément) dans l'accès de commande 2.
2. Appuyer sur l'interrupteur pour arrêter le jeu. Le voyant de marche doit être éteint.
3. Si on utilise une cartouche, l'insérer dans le logement de cartouche, avec son étiquette vers l'avant. Engager la cartouche à fond.
4. Appuyer sur l'interrupteur pour mettre le jeu en marche. Le voyant de marche doit s'allumer.
5. Si tous les branchements sont bien faits, l'emblème Sega apparaît, suivi de l'écran de titre et, dans certains cas, d'une démonstration du jeu.
6. Pour ramener le jeu au début en cours de partie, appuyer sur le bouton de remise à l'état initial de la console. L'écran de titre apparaîtra alors.

Son stéréo

Pour rendre le système Mega Drive encore plus intéressant, on peut l'utiliser avec le son stéréo.

Brancher un casque d'écoute stéréo ordinaire, comme celui fourni avec un lecteur de cassette portatif, dans la prise de casque du système Mega Drive pour écouter la musique et les effets sonores du jeu en stéréo.

- Ajuster le réglage de volume du casque à un niveau d'écoute confortable.
- Pendant l'écoute en stéréo, régler le volume du téléviseur au minimum.
- Utiliser uniquement un casque d'écoute stéréo avec le système Mega Drive. Si l'on essaie d'utiliser un écouteur monophonique ou un accessoire similaire, on risque d'endommager le système.
- Quand on utilise le câble audio/vidéo Sega, le son du téléviseur est monophonique.
- Pour relier le système Mega Drive à une chaîne stéréo, brancher un *mini-adaptateur en "Y" dans la prise de casque du système Mega Drive. Brancher les fiches d'entrée de gauche et de droite dans les prises d'entrée correspondantes du récepteur stéréo. **Toujours** ajuster le réglage de volume au minimum quand on met le système Mega Drive en marche pour la première fois.

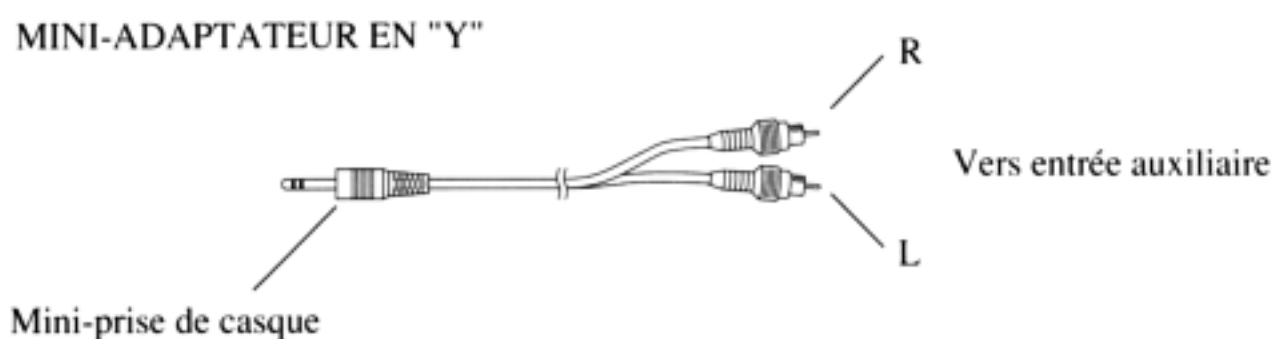

* On peut se procurer le mini-adaptateur en Y dans un magasin local d'électronique.

Guide de dépannage

Problème	Vérifier les points suivants avant de faire réparer le jeu:
Pas d'image	<ul style="list-style-type: none"> • La console est-elle en marche? • L'adaptateur CA est-il bien branché? • Le téléviseur est-il en marche? • La prise de courant est-elle alimentée? • La cartouche est-elle bien en place? • Le sélecteur de canal de l'arrière de la console est-elle réglée sur le même canal que le téléviseur? (Modèle Australie) • Vérifier les branchements entre la console et les bornes Peritel. • A-t-on confondu la prise HF avec les prises vidéo ou d'adaptateur d'alimentation? (sauf le modèle France) • Vérifier les branchements entre le câble d'antenne, la console et les bornes du téléviseur. (sauf le modèle France) • Le commutateur HF est-il réglé sur la position "RF"? (sauf le modèle France)
Clignotements de l'image sur l'écran ou pas de couleur	<ul style="list-style-type: none"> • Les câbles d'antenne sont-ils bien branchés? (sauf le modèle France) • Le réglage précis de canal du téléviseur est-il bien ajusté? (sauf le modèle France) • Les commandes du téléviseur sont-elles bien réglées? • La cartouche est-elle bien en place?
Pas de son	<ul style="list-style-type: none"> • Le son du téléviseur est-il coupé ou réglé trop bas? • Les câbles sont-ils mal branchés ou débranchés?
Instabilité de l'image	<ul style="list-style-type: none"> • Régler les commandes de stabilité verticale et horizontale du téléviseur.
Franges sur l'image quand le jeu est en marche	<ul style="list-style-type: none"> • Ajuster les commandes manuelles de réglage précis du téléviseur.
Franges sur l'image pendant un programme de télévision	<ul style="list-style-type: none"> • Le câble d'antenne est-il bien branché? • S'assurer que l'on a mis la console à l'arrêt. • Le commutateur HF est-il réglé sur la position "ANT"? (sauf le modèle France) • Le câble Peritel n'est-il pas branché? (Modèle France)
Voyant de marche éteint	<ul style="list-style-type: none"> • La prise de courant est-elle alimentée? • L'adaptateur CA est-il bien branché?

SEGA