

NEC

CD-ROM² SYSTEM

取扱説明書

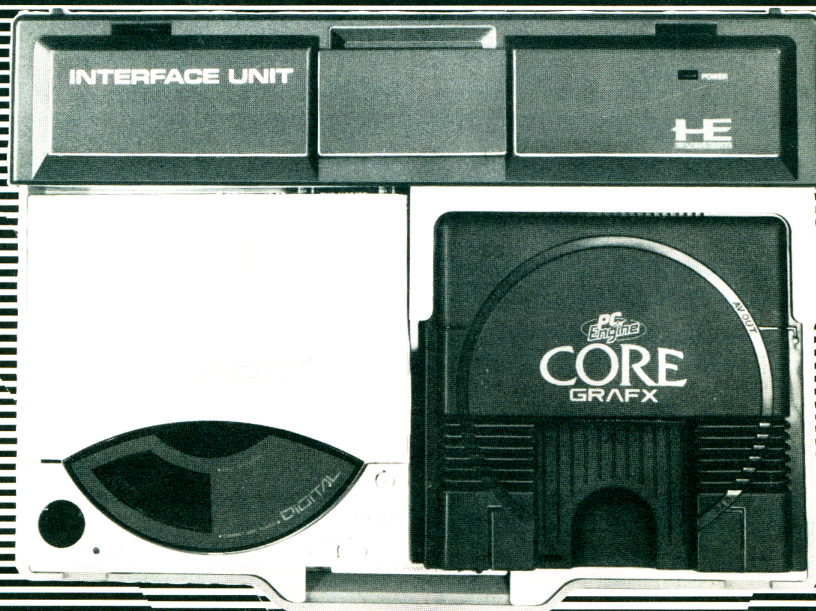

INDEX

■初めて使う前に	2
■カバーの取り外しかた・取り付けかた	2
■セットの構成と各部の名称	3
■PCEngine/CG/SG、 CD-ROM ² の取り付け	6
■接続のしかた	7
●テレビにAV入力端子がある場合	7
●テレビにAV入力端子が無い場合	8
●音声だけをテレビとは別のシステムで聴く場合	9
■楽しみかた	10
●CD-ROMディスクのソフトウェアを楽しむには	10
●CDの演奏を楽しむには	12

●ROMカードのソフトウェアを楽しむには	20
■ゲームなどが終了したら	21
■バックアップ機能について	22
■CD-ROM ² だけで楽しむ場合	24
●接続のしかた	24
●楽しみかた	25
■取り扱い上の注意	28
■故障かなと思ったら	30
■定 格	31

CG:PCEngine CoreGrafx
SG:PCEngine SuperGrafx

(PCEngine CoreGrafxは別売りです。)

じゅうよう 重要

はじ つか まえ 初めて使う前に

INTERFACE UNITにはソフトウェアをバックアップするための機能（パスワードやハイスコアなどのデータを記憶しておく機能）がっています。

本機を購入して接続をした後に、まず「全体の初期化」をおこなってください。これを行うことにより、初めてソフトウェアのデータを記憶することができる状態になります。

手順

- ①PCEngine/CG/SG(ROM² ADAPTOR), INTERFACE UNIT, テレビを接続します。
(CD・ROM²は接続しなくてもかまいません)
- ②PCEngine/CG/SGにシステムカードを挿入した後で電源を入れます。
- ③タイトル画面「CD・ROM² SYSTEM」が表示されてからSELECTボタンを押します。
- ④BACKUP RAM「削除・全体の初期化・終了」の画面にかわりますので、「全体の初期化」を選びIボタンを3回押します。
- ⑤これにより、初めてバックアップすることができる状態になりましたので「終了」を選びIボタンを押します。
- ⑥これでタイトル画面にもどるとすべて終了ですのでRUNボタンを押してゲームを始めてください。

ご注意・INTERFACE UNITの電源を切ってから約2週間すると記憶内容がすべて消えてしまいますが、この場合はもう一度同じ操作をして「全体の初期化」をしてください。(バックアップした記憶内容が消えてしまわないように、2週間に1回はINTERFACE UNITの電源を入れてください)

・ソフトウェアをバックアップした後もう一度「全体の初期化」をするとBACKUP RAMに記憶されたファイルをすべて消してしまいますので気をつけて操作してください。

カバーの取り外しかた・取り付けかた

取り外しかた

カバー前面の左右にある“PUSH”と書かれた部分（カバーフック）を押しながらカバーを上げます。

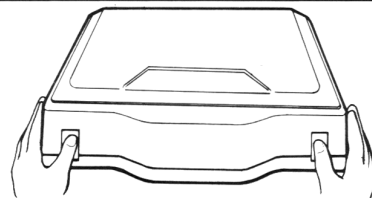

取り付けかた

カバーを取り付ける前に、PCEngine/CGに接続してあるパッドのコネクタを抜きます。このときPCEngine/CGの電源スイッチがOFFになっていることを確認してからコネクタを抜いてください。またPCEngine/CGの側面にある端子を使ってテレビとの接続をおこなっている場合には、そのケーブルも抜きます。このときテレビの電源スイッチがOFFになっていることを確認してからケーブルを抜いてください。

ROM² ADAPTORを使ってSuperGrafxと接続している場合には、INTERFACE UNITからROM² ADAPTORを外してください。

- ①カバーにある2つのツメをINTERFACE UNITにある2つの穴に差し込みます。
- ②カバーをゆっくりと手前に倒します。
カバー前面の左右にあるカバーフックがしっかりと本体にロックされたことを確認してください。

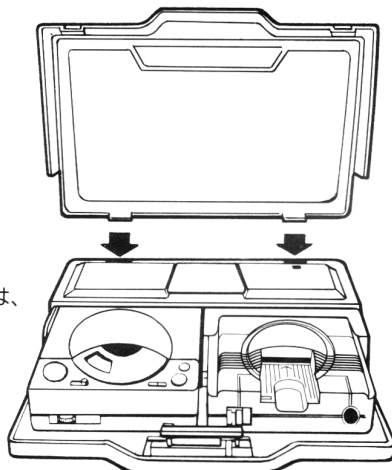

セットの構成と各部の名称

1 INTERFACE UNIT (IFU-30A)

取り外しレバー(PULL EJECT)
PC Engine/CG/ROM²
ADAPTORやCD-ROM²を
INTERFACE UNIT から取り
外すときにこのレバーを手前に起
こします。
このとき電源スイッチレバーが
OFF 側で手前に倒れていること
を確認してからおこなってくだ
さい。

音声出力端子(R・AUDIO・L)
付属の接続コードを使ってテレビの
オーディオ(音声)入力端子と接続し
ます。

**パワーインジケータ
(POWER)**
電源が入ると点灯します。

映像出力端子(VIDEO)
付属の接続コードを使って
テレビのビデオ(映像)入力
端子と接続します。

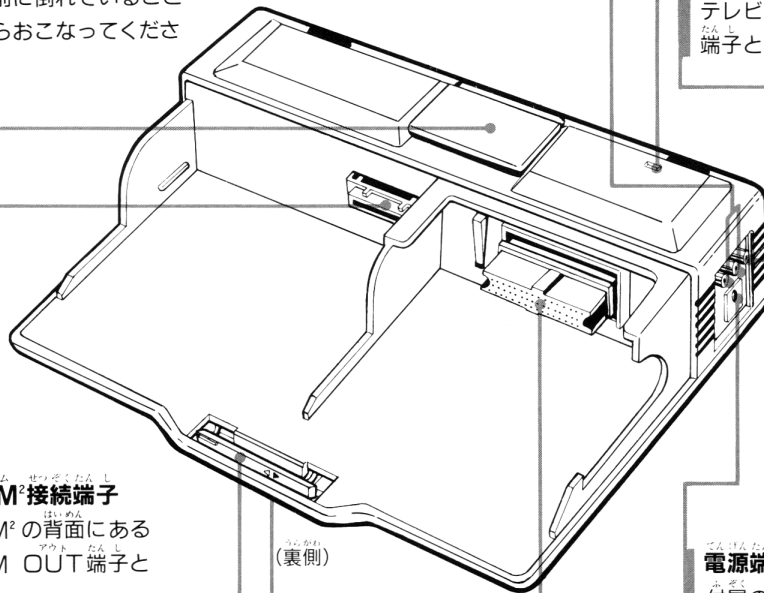

CD-ROM²接続端子
CD-ROM²の背面にある
CD-ROM OUT 端子と
接続します。

(裏側)

電源端子(DC IN 9V)
付属のACアダプタ(AD-
IF30またはAD-IF30A)
を接続します。

電源スイッチレバー(POWER)
レバーをを起こして右(ON側)にス
ライドさせると電源が入ります。
PC Engine/CG/ROM²
ADAPTORやCD-ROM²
を着脱するときは、レバーを左
(OFF 側)にスライドさせ手前
に倒した状態でおこなってくだ
さい。

**PC Engine/CG/ROM² ADAPTOR
接続端子**
PC Engine/CG/ROM² ADAPTOR
の背面にある拡張バス (EXT BUS)と接続
します。

キャリングハンドル
INTERFACE UNIT を持ち運び
するときにこのハンドルを持ちます。

セットの構成と各部の名称

2 シーディー・ROM ROM² (CDR-30A)

指かけ(LIFT OPEN)

カバーをあげるときに、ここに指をかけて上に持ち上げます。

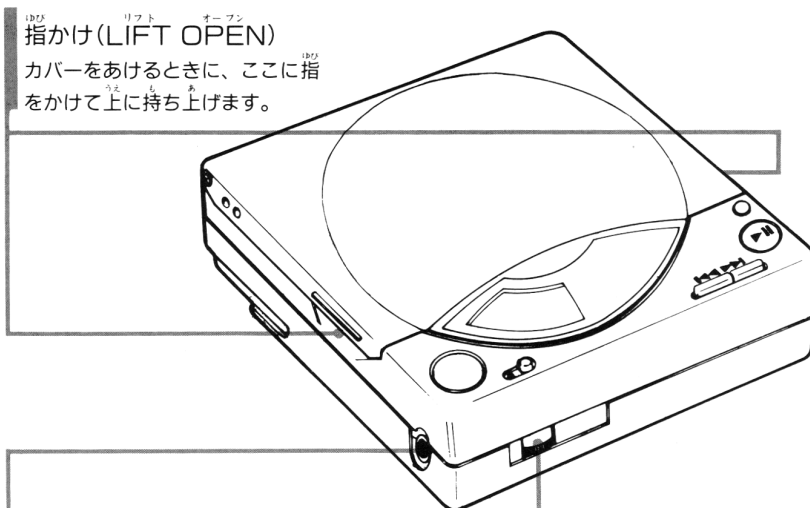

ヘッドホン端子(PHONES)

ヘッドホンで聴くときに、この端子にヘッドホンのプラグを差し込みます。

ボリューム(VOLUME)

ヘッドホンの音量を調節します。

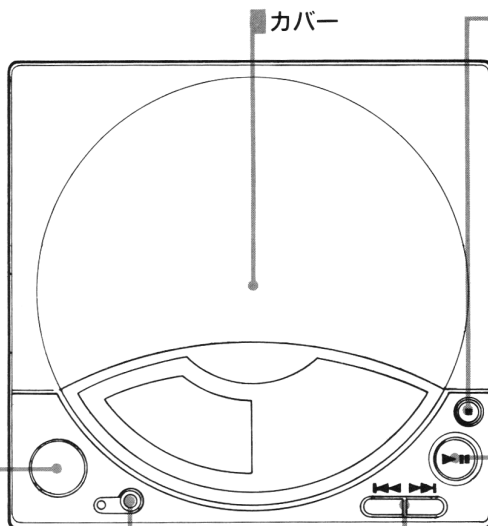

カバー

停止ボタン(■)

演奏を中止するときに押します。

演奏・一時停止ボタン(▶||)

演奏を始めるときに押します。演奏中に押すと一時停止状態になります。

選曲ボタン(◀▶)

聴きたい曲(TRACK)を選んだり、聴きたい箇所を探すときに使います。

表示窓(TRACK / MODE)

曲番が表示されます。

(またCD-ROM²をCD-ROMプレーヤーとして使う場合には"PC"が表示されます。)

繰り返しボタン(REPEAT)

このボタンをオンにするとディスク全体を繰り返し演奏することができます。

セットの構成と各部の名称

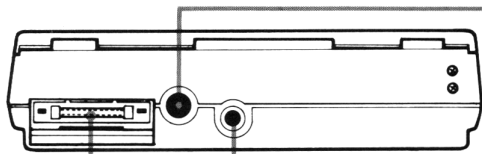

電源端子(DC IN 9V)

PC Engine/CGに付属のACアダプタ (PAD-105またはPAD-106)または別売りのACアダプタ (PAD-105)を接続します。

CD-ROM端子(CD-ROM OUT)

CD-ROM²をINTERFACE UNITに接続するための端子です。CD-ROM²だけで使う場合は使用しません。

音声出力端子(LINE OUT)

付属の接続コードを使ってお手持ちのアンプと接続します。

3 INTERFACE UNIT カバー

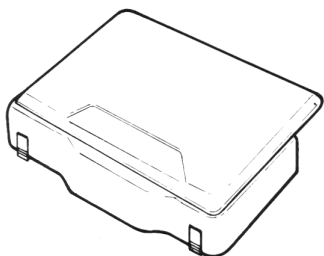

4 ACアダプタ

INTERFACE UNIT、およびINTERFACE UNITに接続されたPC Engine/CGやCD-ROM²に電源を供給します。



5 システムカード

CD-ROMディスクのソフトウェアやCDの演奏を楽しむときに、このカードをPC Engine/CG/SGのROMカード挿入口に差し込みます。

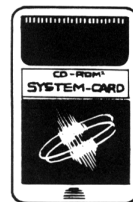

6 接続コード(黄色)

INTERFACE UNITとテレビとを接続するコードです。(映像信号用)



7 接続コード(白色と赤色)

INTERFACE UNITとテレビとを接続するコードです。(音声信号用)

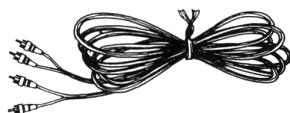

8 接続コード(ミニプラグ付)

CD-ROM²とお手持ちのアンプとを接続するコードです。(音声信号用)

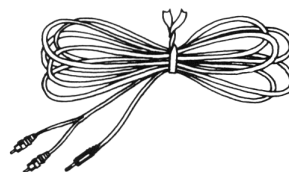

9 キャップ

CD-ROM²だけで楽しむときにCD-ROM²の背面にあるCD-ROM端子にかぶせます。

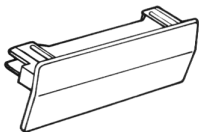

10 取扱説明書



(本書)

ピーシー エンジン ロムロム アダプタ と つ

PC Engine/CG/SG(ROM² ADAPTOR)の取り付け

- 1** INTERFACE UNITの電源スイッチレバーがOFF側で手前に倒れていることを確認してください。もしON側になっている場合はOFF側(左側)にスライドさせ手前に倒します。

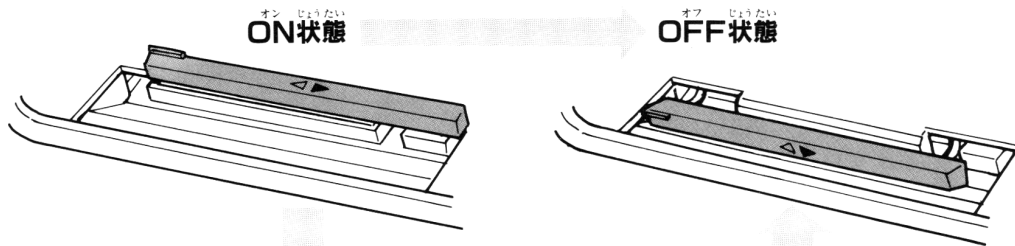

レバーを左にスライドさせ、手前に倒します。

- 2** PC Engine/CGをお使いの場合は、その背面の端子にかぶせてあるキャップを取り外します。(キャップはなくならないように保管しておいてください。)

- 3** INTERFACE UNITの右側にPC Engine/CG/ROM² ADAPTORを、左側にCD-ROM²を差し込みます。

差し込むときは、水平に、ゆっくりと、確実に、最後まで差し込んでください。

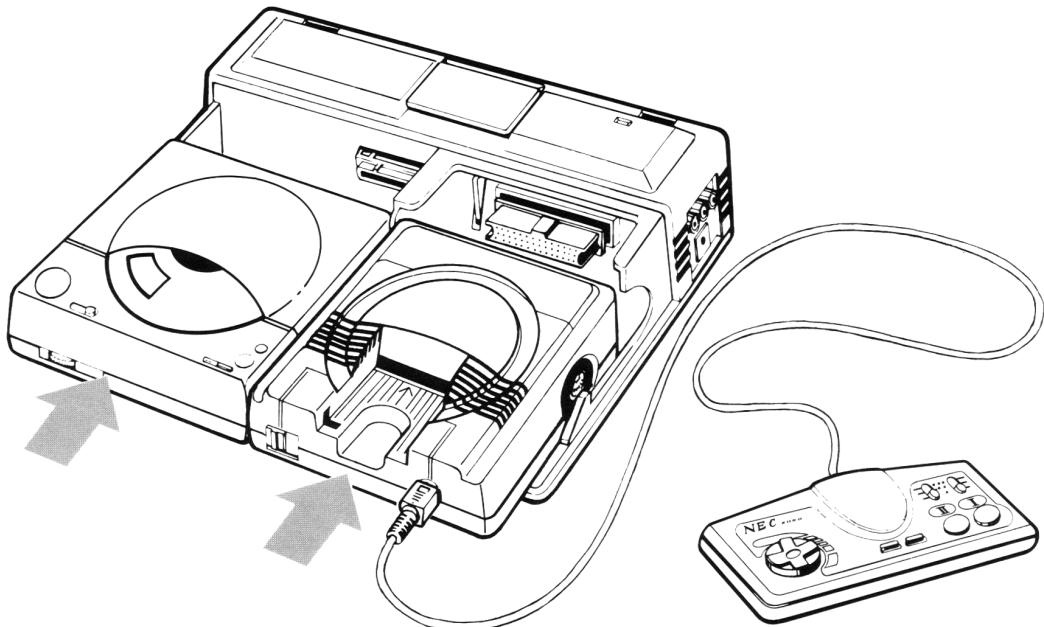

スーパーグラフィックス シーデー ロムロム システム
 SuperGrafxをCD-ROM² SYSTEM
 に接続するにはROM² ADAPTOR (別
 売り)が必要です。ROM² ADAPTORの
 取扱説明書もあわせてご覧ください。

接続のしかた

テレビにAV入力端子が無い場合

この場合、CDやゲームの音がステレオでも、テレビから再生される音はモノラルになります。

PC Engineをお使いのとき

PC EngineのANT SWITCH端子を使ってお手持ちのテレビと接続してください。

詳しい接続のしかた、テレビの設定や調整のしかたについては、PC Engineとテレビの取扱説明書をご覧ください。

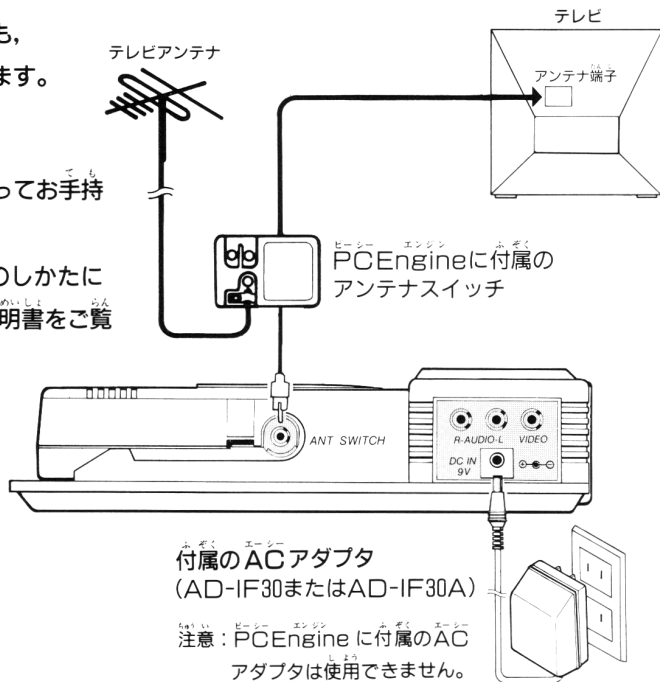

CoreGrafx/SuperGrafxをお使いのとき

別売りのRFユニット (PI-AN3) を使ってお手持ちのテレビと接続してください。詳しい接続のしかた、テレビの設定や調整のしかたについては、RFユニット (PI-AN3) とテレビの取扱説明書をご覧ください。

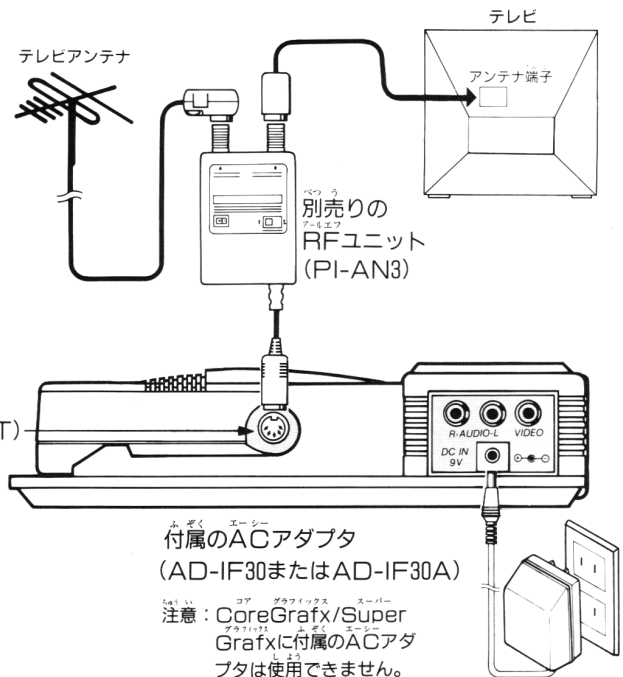

CoreGrafx/SuperGrafxのAV出力端子 (AV OUT)

(イラストはCoreGrafxの場合のものです。SuperGrafxをお使いの場合は、SuperGrafxにもACアダプタを接続してください。またROM² ADAPTORの取扱説明書もあわせてご覧ください。)

音声だけをテレビとは別のシステムで聴く場合

テレビがステレオタイプでない場合や、PC Engineに付属のアンテナスイッチ／別売りのRFユニット(PI-AN3)を使ってテレビと接続した場合には、音声をステレオで聴くことはできません。

このようなとき、お手持ちのステレオシステムや外部入力端子付きのステレオラジカセを使えば、迫力あるステレオサウンドでゲームやCDの演奏をお楽しみいただけます。

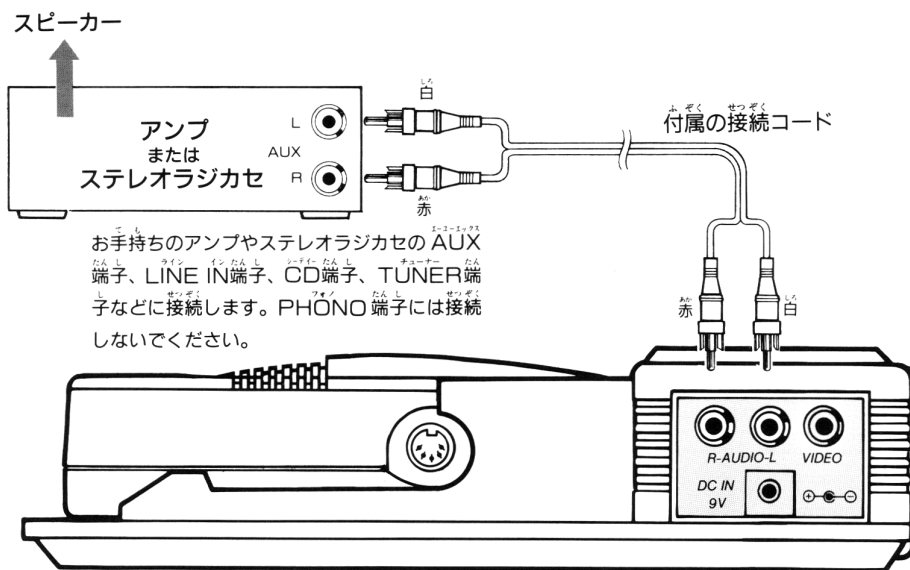

7ページまたは8ページの接続をおこなったうえで、音声(R・AUDIO・L端子)のみ上のように接続します。

たの 楽しみかた



シーデー ロム たの
CD-ROMディスクのソフトウェアを楽しむには

シーデー ロム たの CD-ROMディスクのソフトウェアを楽しむには	
1	テレビの電源スイッチを入れます。
2	テレビの、テレビ/ビデオ(TV/VIDEO)入力切換スイッチを"ビデオ(VIDEO)"にします。 テレビにビデオ入力端子が無くPC Engineに付属のアンテナスイッチや別売りのRFユニット(PI-AN3)を使ってテレビとの接続をおこなっている場合は、テレビのチャンネルを1または2(PC Engineのチャンネル切換スイッチで設定したチャンネルまたは別売りのRFユニット(PI-AN3)で設定したチャンネル)にあわせます。
3	INTERFACE UNITのACアダプタをコンセントに差し込みます。
4	INTERFACE UNITの電源スイッチレバーをを起こしてON側(右側)にスライドさせ電源を入れます。このときINTERFACE UNITのパワーインジケータが点灯します。  レバーをを起こす。 レバーを右へスライドさせる。
5	CD-ROM ² のカバーをあけます。 CD-ROM ² のカバーの左横にある指かけ部分に指をかけて持ち上げます。
6	ディスクを置きます。 文字などが書かれている面を上にして置きます。
7	カバーを静かにしめます。



たの
楽しみかた

CD-ROMディスクのソフトウェアを楽しむには

<p>8</p>	<p>INTERFACE UNITに付属しているシステムカードを、PC Engine/CG/SGのROMカード挿入口に差し込みます。</p>	
<p>9</p>	<p>PC Engine/CG/SGの電源スイッチをONにします。 テレビにはCD-ROM² SYSTEMのタイトル画面が表れます。</p>	
<p>10</p>	<p>パッドのRUNボタンを押します。 CD-ROM²の表示窓に"Ⓜ"が表示されます。 ディスクが入っていないとPLEASE SET DISC / (ディスクをセットしてください) が、CD-ROM²のカバーがあいているとPLEASE CLOSE COVER / (カバーをしめてください) が、表示されますので、その指示に従いもう一度RUNボタンを押してください。 ディスクが裏向きに入っていたり、ひどく汚れている場合には、ディスクの回転が止まらなくなることがあります。このような時には、RUNボタンを押しながらSELECTボタンを押してください。しばらくするとディスクが止まりますので、正しくセットし直したり、汚れを拭きとってください。</p>	<p>注意</p> <p>ディスクが回転しているときにはカバーをあげないでください。</p> 
	<p>以上でソフトを楽しむ状態になります。 これ以後の操作についてはディスクごとの説明書をご覧ください。 注意：ノイズが出る場合があるため、CD-ROMディスクのソフトウェアをおこなっているときには、CD-ROM²のヘッドホン端子は使用しないでください。 また、CD-ROMディスクを"Ⓜ"モード以外で演奏したり、他のCDプレーヤーで演奏しないでください。</p>	

シーディー えんそう たの CDの演奏を楽しむには

シーディー ロム CD-ROMディスクのソフトウェアを楽しむには の 1 ~ 10 の操作をおこないます。



テレビがCDの操作画面に切り換わります。
数秒後、ディスクに入っている曲数と総演奏時間が表示されます。
さらに数秒後、表示は消えます。

パッドのつかいかた

- CDの操作はすべてパッドを使っておこないます。
- CD-ROMの操作ボタンは動きません。
- 連射機能を持ったパッドの場合には、連射機能をオフにしてお使いください。

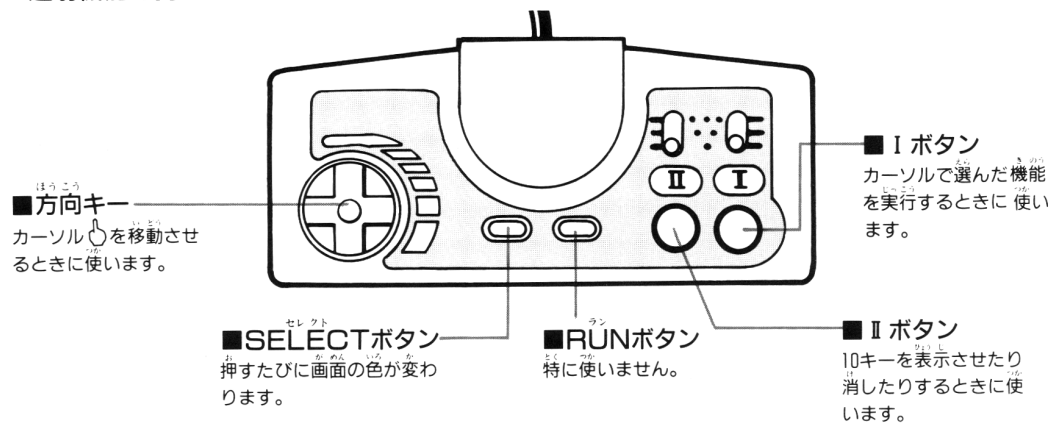

ひょうじ 表示について

レベルメーター
L: 左 R: 右

ディスクを取り替えるときに点滅します。

ミュージックカレンダー
演奏される曲の番号が点灯します。

曲の番号を表示します。

時間を表示します。

曲の番号が25を越えるときに点灯します。

時間表示のモードを表します。

- ELAPSED : 演奏中の曲の経過時間
- T. ELAPSED : ディスクの最初からの経過時間
- REMAIN : 演奏中の曲の残り時間
- T. REMAIN : ディスクの最後までまでの残り時間





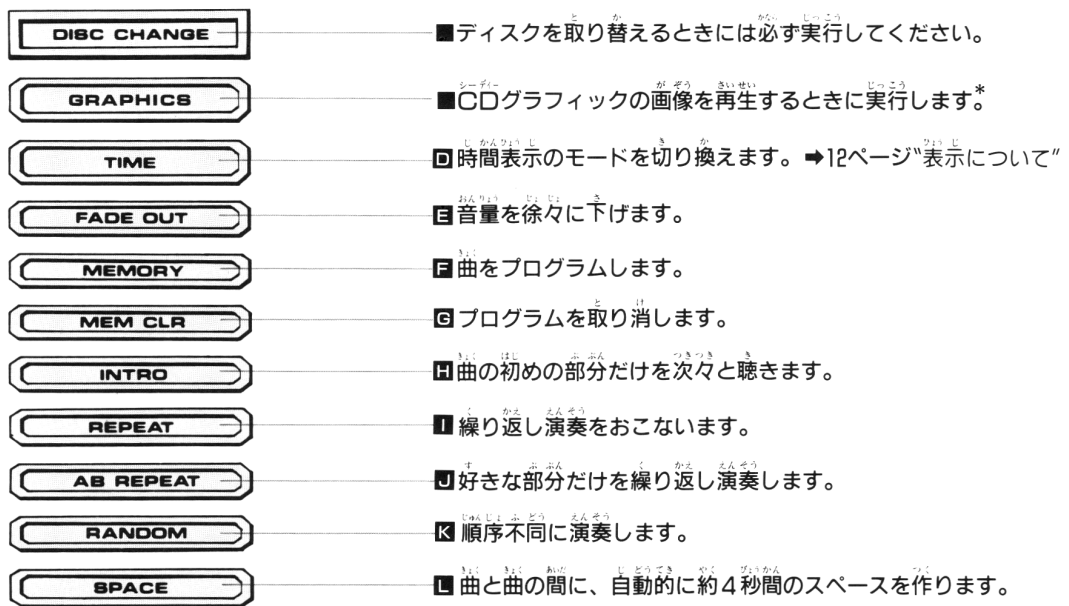
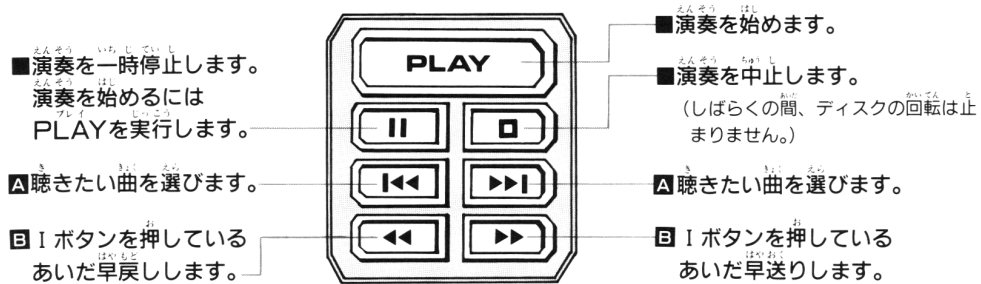

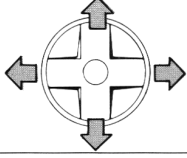

き の う せ つ め い
機能の説明

パッドの方向キーでカーソル  を移動させ画面^{がめん}上の希望^{きぼう}のキー^{えら}を選んだあと、パッドの I ボタンを押してください。(以下、この操作を「実行する」と表します。)

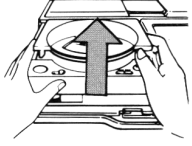

*CDグラフィックについて

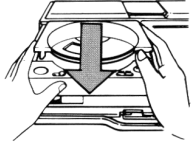
 マークのついているディスクには音声信号の他に静止画像信号が入っています。
例えば、カラオケなどのソフトでは、音楽に合わせて静止画と歌詞がテレビ画面に表示されます。

ディスクを取り替えるときには(DISC CHANGE)			
演奏中、停止中にかかわらず、ディスクを取り替えるときには必ず次の手順でおこなってください。			
1	方向キーでカーソル [↑] を DISC CHANGEに合わせます。		
2	I ボタンを押します。 →表示のDISCが点滅を始めます。 数秒後にディスクの回転が止まります。		
3	CD-ROM ² の"⏮"の表示が消えディスク の回転が完全に止まったことを確認してから CD-ROM ² のカバーをあけます。		
4	ディスクを取り替えます。		
5	CD-ROM ² のカバーをしめます。		
6	I ボタンを押します。 →数秒後、ディスクに入っている曲数と総演奏時間が 表示されます。さらに数秒後、表示は消えます。		
<p>■ご注意</p> <ul style="list-style-type: none"> ●演奏が終了した場合や演奏を途中で中止した場合でも、しばらくの間ディスクの回転は止まりません。必ず上記の方法でディスクを止めてから取り替えるようにしてください。 ●次のような場合、ディスクが回転したままの操作も受け付けなくなることがあります。このようなときにはRUNボタンを押しながらSELECTボタンを押して、いったんタイトル画面に戻してください。 <ul style="list-style-type: none"> ・ディスク回転中に、上記のDISC CHANGE操作をおこなわずにディスクを取り替えた場合 ・ディスクを裏向きに入れた場合 ・ディスクがひどく汚れていたり傷ついている場合 			

A 聴きたい曲から演奏するには

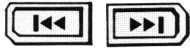

- 停止状態から選曲する場合
 ◀◀・▶▶で希望の曲を選んだあとPLAYを実行します。
- 演奏中(または一時停止中)に選曲する場合
 ◀◀を曲の途中で実行すると、その曲の頭に戻ります。その後、実行するたびに前の曲へと戻ります。
 ▶▶は、実行するたびに次の曲へと移ります。
- 注意：演奏中(または一時停止中)に選曲するときには、一曲ずつ選曲してください。一度に何曲も先や前の曲を選ぶことはできません。
- 10キーを使う場合(停止状態でも演奏中の場合でも操作のしかたは同じです。) 10キーで希望の曲を選んだあとPLAYを実行します。
 (10キーの使いかた→回)

B 早送り・早戻しについて



- 早送りや早戻しは、演奏中(または一時停止中)にしかできません。
- 早送りや早戻し中には、音は出ません。時間表示を見ながら聴きたい箇所を探してください。

C 10キーについて

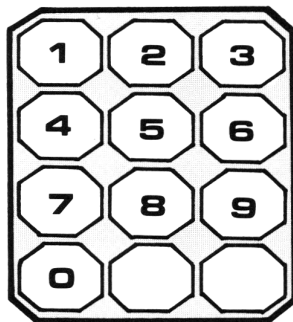

10キー

〈使いかた〉

- ① II ボタンを押すと画面に10キーが表れます。
 - ② 方向キーでカーソルを希望の数字に合わせます。
 - ③ I ボタンを押すと、画面のTRACKの場所に選んだ数字が表れます。
 - ④ 2桁の数字を指定するときには②と③の操作を繰り返します。(10の位の数字を先に指定します。)
 - ⑤ もう一度 II ボタンを押すと10キーは消えます。
- このあと、●PLAYを実行すれば、指定した曲から演奏が始まります。→A
- MEMORYを実行すれば、指定した曲をプログラムすることができます。
- 回

また、10キーはイントロスキャンにおいても使用します。このときには曲の番号ではなくイントロの長さ(時間)を指定するために使用します。→回

E 曲の途中で演奏を終わるときに(フェードアウト)

FADE OUT

演奏中にフェードアウトを実行すると、フェードアウトの表示が点滅を始め徐々に音量が下がっていきます。実行してから数秒間で音がなくなり、10秒後に次の曲の頭で自動的に一時停止状態になります。PLAYを実行すれば元の音量で演奏が始まります。

F 聴きたい曲だけを聴きたい順に演奏するには(プログラム演奏)

MEMORY

●プログラムのしかた

①10キーまたは|◀◀▶▶|で希望する曲を選びます。

(10キーの使いかた▶▶)

②MEMORYを実行します。

プログラムした曲の演奏時間が時間表示に加えられます。

③①と②を繰り返しておこないます。

④PLAYを実行するとプログラム演奏が始まります。

●プログラムは最大99曲まで可能です。

●曲だけでなく“一時停止(PAUSE)”をプログラムすることができます。

そのときは“0”をメモリーしてください。ポーズも1曲と数えます。

次の場合にはポーズをメモリーすることはできません。

▶▶プログラムの一番最初・ポーズのすぐあと。

●通常演奏時にプログラムをおこなうと、PLAYの表示が点滅します。このままプログラムを続けていき、プログラムが終わった時点でPLAYを実行すると、表示は点滅から点灯に変わり、プログラム演奏が始まります。一時停止中の場合も同様です。

●プログラム演奏中は10キーによる選曲はできません。

●99分59秒を越えると時間表示は、再び0分00秒に戻ります。

●知っている便利な機能

プログラムするさい、MEMORYを実行するかわりにTIMEを実行すると、その曲はメモリーされずに演奏時間の足し算だけがおこなわれて時間が表示されます。I ボタンを離すと表示は元に戻ります。

●プログラム演奏時には

時間表示のモードが次のように変わります。

T. ELAPSED：プログラムされた曲の総経過時間を表示します。

T. REMAIN：プログラムされた曲の総残量時間を表示します。

G プログラムを取り消すには



メモリー クリア じつこう
MEM CLRを実行します。

H 曲の頭の部分だけを次々と聴くには(イントロスキャン)

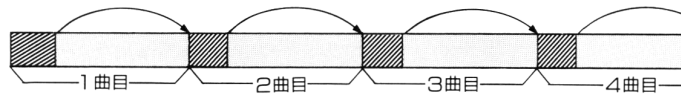

- ①演奏中(または一時停止中)の場合には、**■**(ストップ)を実行していったん演奏を中止します。
- ②INTROを実行します。
10キーが表示されます。
- ③方向キーとI ボタンを使ってイントロの長さ(時間)を指定します。
(1秒から60秒まで可能です。)
- ④PLAYを実行します。
 - イントロスキャンを解除するには、もう一度INTROを実行するか、または**■**(ストップ)を実行します。
 - 演奏中にINTROを実行した場合や、③の時間指定をおこなわなかった場合には、イントロの長さは自動的に10秒に設定されます。
 - 曲がプログラムされている場合にはプログラムされている曲についてのみイントロスキャンをおこないます。
 - 曲によっては、演奏の始まる前にわずかの無音部分が設けられているものがあります。このような曲の場合1秒とか2秒といった短い時間のイントロスキャンでは音が出る前に次の曲にスキップしてしまうことがあります。

I 繰り返し演奏するには(リピート演奏)



- ① REPEATを実行します。
通常演奏/プログラム演奏/ランダム演奏
などと組み合わせることができます。
- 取り消すときには、もう一度REPEATを実行します。

J 好きな部分だけを繰り返して聴くには(ABリピート)



- 演奏中(または一時停止中)のみABリピートは可能です。
- ① 繰り返し聴きたい区間の最初のところ(A点)でAB REPEATを実行します。
- ② このまま演奏を続けるか ▶▶・▶▶I などで先に進め、繰り返し聴きたい区間の最後のところ(B点)でもう一度AB REPEATを実行します。
すぐにA点に戻り、AB間の繰り返し演奏が始まります。
- A点を設定したあと ◀◀・I◀◀などで前に戻ってB点を設定した場合にはB点からA点の間が繰り返し演奏されます。
 - 取り消すときには、もう一度AB REPEATを実行するか、またはREPEATを実行します。

K 順序不同に演奏するには(ランダム演奏)



ランダム演奏には、連続して演奏をおこなっていくaモードと1曲ずつ演奏をおこなうbモードの2通りがあります。

aモード	3 5 2 4 1 終了	次々と演奏されます。
bモード	3 5 2 4 1 終了 ↑ ↑ ↑ ↑ PLAY PLAY PLAY PLAY	1曲演奏が終わるごとに一時停止状態になります。PLAYを実行すると、次の曲の演奏が始まります。

選曲は、まだ演奏されていない曲の中からおこなわれ、ディスクに入っているすべての曲を一通り演奏し終わると自動的に終了します。

- ① 演奏中(または一時停止中)の場合には、■(ストップ)を実行していったん演奏を中止します。
- ② RANDOMを実行します。
aモードの場合は1回、bモードの場合は2回、Iボタンを押してください。
- ③ PLAYを実行します。
- ランダム演奏を解除するには、■(ストップ)を実行します。

L 曲と曲との間にスペースをつくるには(オートスペース)



①SPACEを実行します。

→曲と曲の間に自動的に約4秒間のスペースがつけられます。

●オートスペースを解除するには、もう一度SPACEを実行します。

注意：オートスペースで設けられる約4秒間のスペースは、表示される時間には加えられません。

●ABリピートでは、A点からB点までの間を1曲とします。

シーディー CDグラフィック

GRAPHICS

を実行するとCDグラフィック*1の画面に切り換わります。

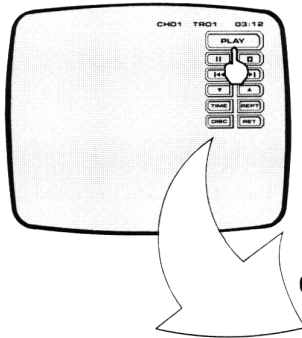

パッドのSELECTボタンを押して操作表示を消すことができます。
もう一度押しすと表れます。

チャンネルを表示します。

曲の番号を表示します。

時間を表示します。

CHO1*2 TR01 03:12*3



演奏を始めます。



演奏を中止します。



聴きたい曲を選びます。



見たいチャンネルを選びます。



ディスク全体を繰り返し演奏します。



CDグラフィック画面から元の画面に戻ります。

演奏を一時停止します。
(演奏を始めるにはPLAYを実行します。)

聴きたい曲を選びます。

見たいチャンネルを選びます。

時間表示のモードを切り換えます。

ディスクを取り替えるときに実行します。

*1 GRAPHICS マークのついていないディスクの場合には、操作表示のみ切り換わり、グラフィックは表れません。

*2 ディスクによっては最大15チャンネルのグラフィックが記録されています。そのためチャンネルを切り換えることにより、例えば1曲の歌に日本語、英語、フランス語...と各国語の歌詞が表示されます。

*3 TIME が青色のとき
演奏中の曲の経過時間

TIME が緑色のとき
ディスクの最初からの経過時間

●画像表示途中でIIや□をおこなうと画像が乱れます。

たの
楽しみかた

ROM
ROMカードのソフトウェアを楽しむには



ROM 楽しむには ROMカードのソフトウェアを楽しむには	
1	テレビの電源スイッチを入れます。
2	テレビの、テレビ/ビデオ(TV/VIDEO)入力切替スイッチを"ビデオ(VIDEO)"にします。 テレビにビデオ入力端子が無く PCEngineに付属のアンテナスイッチや別売りのRFユニット(PI-AN3)を使ってテレビとの接続をおこなっている場合は、テレビのチャンネルを1または2 (PCEngineのチャンネル切替スイッチで設定したチャンネルまたは別売りのRFユニット (PI-AN3)で設定したチャンネル)にあわせませす。
3	INTERFACE UNITのACアダプタをコンセントに差し込みます。
4	INTERFACE UNITの電源スイッチレバーを起こしてON側(右側)にスライドさせ電源を入れます。このときINTERFACE UNITのパワーインジケーターが点灯します。
5	PCEngine/CG/SGのROMカード挿入口にROMカードを差し込みます。
6	PCEngine/CG/SGの電源スイッチをONにします。
以上でソフトウェアを楽しめる状態になります。	

●以後の操作についてはROMカードごとの説明書をご覧ください。

ゲームなどが終了したら

- 1 INTERFACE UNITの電源スイッチレバーをOFF側(左側)にスライドさせ手前に倒し電源を切ります。このときパワーインジケーターが消灯します。
- 2 PC Engine/CG/SGの電源スイッチをOFFにして、カードを抜きます。
- 3 ディスクの回転が完全に止まったことを確認してから、CD-ROM²のカバーをあげ、ディスクを取り出します。(CD-ROMディスクによるソフトウェアまたはCDの演奏をおこなっていた場合のみ)
- 4 INTERFACE UNITのACアダプタをコンセントから抜きます。

PC Engine/CG/ROM² ADAPTOR
 やCD-ROM²を INTERFACE UNIT
 から取り外すには

電源スイッチレバーがON
 の状態で取り外しレバーを
 起こさないでください。



- 5 テレビの電源スイッチをOFFにします。お手持ちのステレオシステムやステレオラジカセと使用している場合には、その電源スイッチもOFFにします。
- 6 取り外しレバー(PULL EJECT)をゆっくりと手前に起こします。PC Engine/CG/ROM² ADAPTOR やCD-ROM²が5mmほどINTERFACE UNITから抜けます。
- 7 PC Engine/CG/ROM² ADAPTOR やCD-ROM²をゆっくりと手前に抜きます。

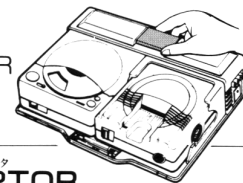
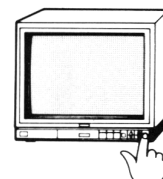

バックアップ機能について

本機は、電源を切っても、約2週間は記憶内容が消えずに残っているメモリー(記憶回路)を内蔵しています。このメモリーをBACKUP RAMと呼びます。このBACKUP RAMには、実行中のソフトをいったん終了してまたあとから続きをおこなうときのために、ソフトウェアを終了したときの状態を記憶させておきます。

バックアップ機能を使わないソフトウェア

- 終了時：画面に表示される文字や数字(パスワード)を書き留めておく。
- 続きをおこなう時：パスワードを入力する。

バックアップ機能を使うソフトウェア

- 終了時：あとで区別できるように名前(ファイル名)をつけてBACKUP RAMに状態を記憶させておく。
- 続きをおこなう時：BACKUP RAMから希望のファイルを呼び出す。

注意/BACKUP RAMに記憶させる方法や、BACKUP RAMから呼び出す方法については、各ソフトウェアの操作説明書をご覧ください。

画面と画面の関係について

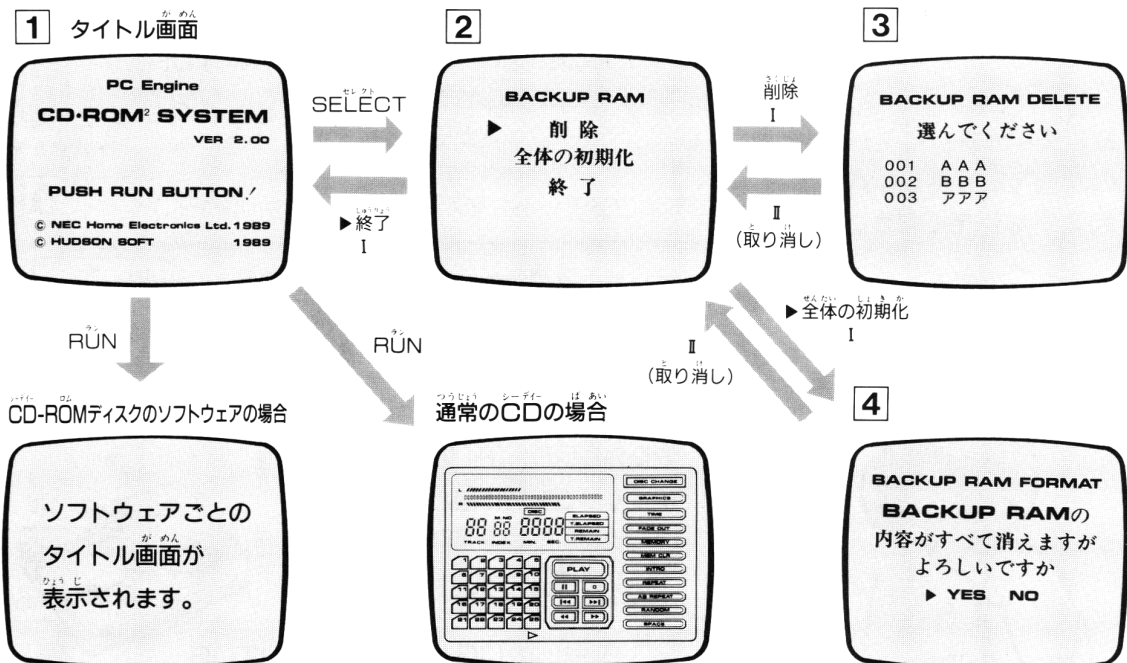

画面
1

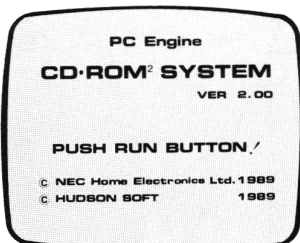

PC Engine/CG/SGにシステムカードを入れ電源を入れると、このタイトル画面が表示されます。

また、どのような状態でもRUNボタンを押しながらSELECTボタンを押すと、この画面に戻ります。(実行中のソフトウェアはリセットされます。)(ソフトウェアによっては戻らない場合もあります。)

- RUNボタンを押すとソフトウェアが実行されます。
- SELECTボタンを押すと、BACKUP RAMの削除または全体の初期化をおこなうモードになります。

画面
2



方向キーで、削除・全体の初期化・終了のうち希望の項目を選びIボタンまたはRUNボタンを押します。

削除：BACKUP RAMに記憶させたもののうち不要になったファイルを削除します。

全体の初期化：BACKUP RAMに記憶させたファイルをすべて消去します。

終了：□のタイトル画面に戻ります。

画面
3

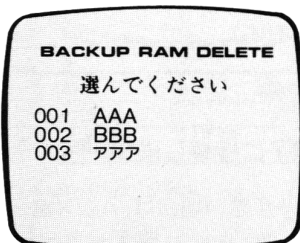

BACKUP RAMの削除(DELETE)をおこないます。

①画面の上部に“選んでください”が表示されているときに、方向キーを使って削除したいファイルを選びIボタンを押します。

②画面上部の表示が“削除しますか”に変わるので、削除する場合はYES、削除しない場合はNOを方向キーで選んだあとIボタンを押します。

画面
4

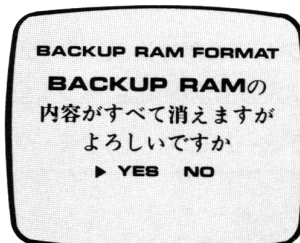

BACKUP RAM全体を初期化(FORMAT)します。

初期化する場合はYES、しない場合はNOを方向キーで選んだあとIボタンを押します。

初期化をおこなうとBACKUP RAMの内容がすべて消えます。

シーディー ロム ロム たの ば あい
CD-ROM²だけで楽しむ場合
 接続のしかた

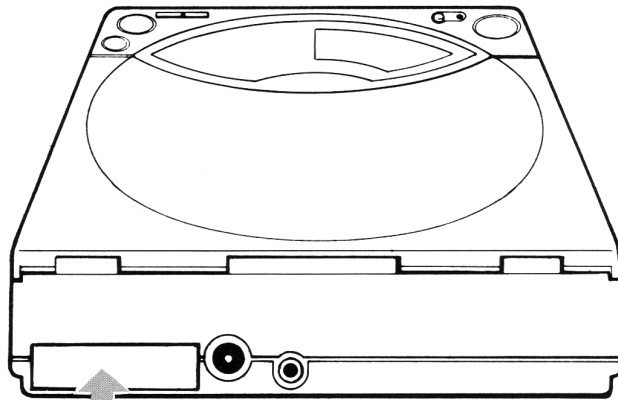

端子の中にほこりが入らないように付属のキャップをかぶせておきます。

付属の接続コード

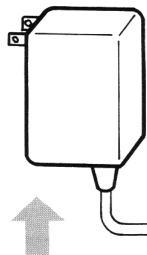

PC Engine/CG に付属のACアダプタ (PAD-105またはPAD-106) または別売りのACアダプタ (PAD-105)

注意 / CD-ROM²システムやSuperGrafxに付属のACアダプタは使用できません。

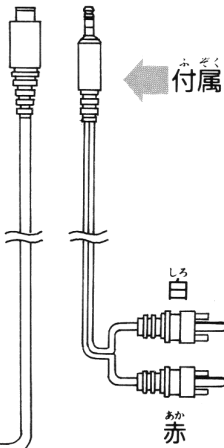

お手持ちのアンプ

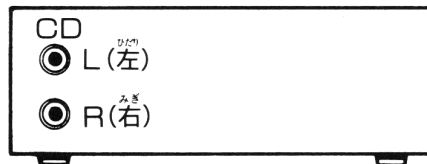

CD端子に接続します。

CD端子が無い場合は、AUX端子、LINE IN端子、TUNER端子などに接続してください。PHONO端子には接続しないでください。

注意 / アンプの電源スイッチをオフにした状態で接続をおこなってください。

1 ACアダプタをコンセントに差し込みます。

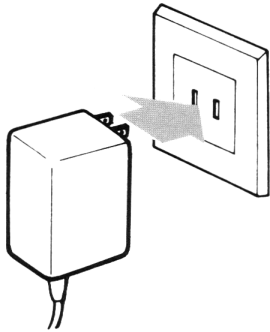

2 アンプの電源スイッチを入れます。

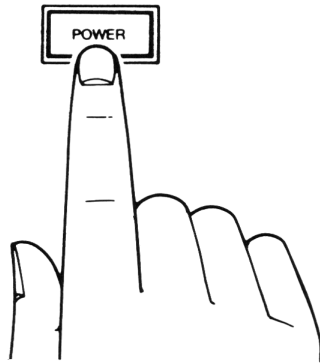

3 アンプの入力切換スイッチを"CD"にあわせます。

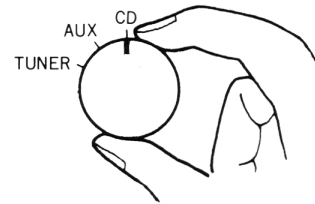

(接続するときに"CD"以外の端子に接続した場合は、接続した端子の入力にあわせます。)

4 カバーをあけます。

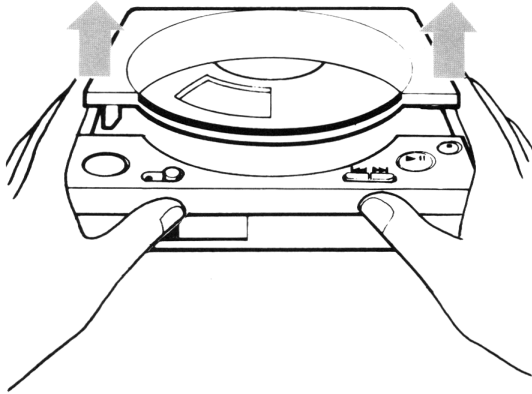

指かけに指をかけてカバーを上げます。

5 ディスクを置きます。
 文字が書かれている面を上にして置きます。

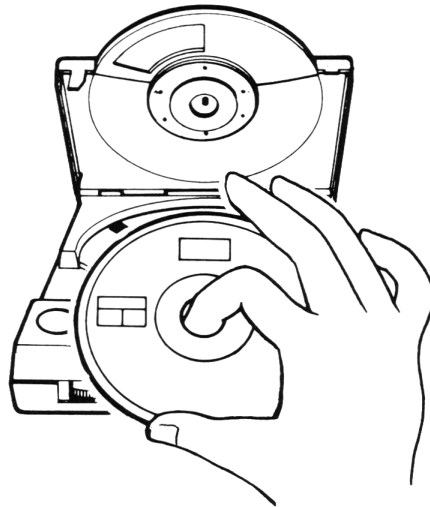



6 カバーをしめ、次のページの操作により演奏を楽しむことができます。

えんそう はじ
演奏を始めるには

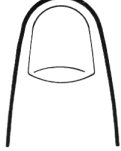
 1回押します



TRACK MODE

 → 

TRACK MODE



→ 表示窓に“0”が表示され数秒後“1”
 に変わり1曲目から演奏が始まります。

えんそう とちゅう
 いちじていし
演奏を途中で一時停止するには

 1回押します



TRACK MODE

 ↔ 

TRACK MODE

→ 表示窓に、演奏中の曲番と“P - ”とが
 交互に表示されます。

えんそう さいかい
演奏を再開するには

 もう一度押します



き きょく えら
聴きたい曲を選ぶには

えんそうちゅう
 演奏中に



表示窓を見ながら
 ポンポンポンと
 短く押します

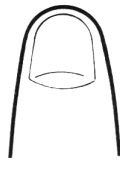

き かしょ さが
聴きたい箇所を探すには

えんそうちゅう
 演奏中に



聴きたい箇所
 になるまで
 押し続けます

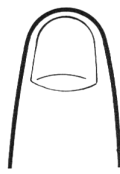

**1枚のディスクを
 繰り返し聴くには**

REPEAT 1回押します

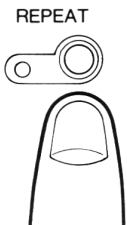

↓

REPEAT ディスク全体が
 繰り返し演奏さ
 れます。
 点灯

解除するには

REPEAT

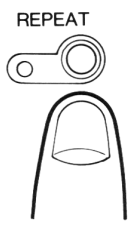

もう一度押します

繰り返し演奏中に■ボタン
 を押すと演奏は中止され
 REPEATのライトも消え
 ますが、再び▶▶▶ボタンを
 押すと自動的にライトが
 つき繰り返し演奏が始まり
 ます。

演奏を中止するには

1回押します

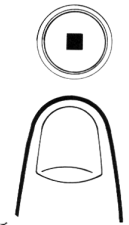

→数秒後にディスクが止まります。

シーディー ロムロム を使わないと
 きは、ACアダプタをコンセ
 ントから抜いてください。

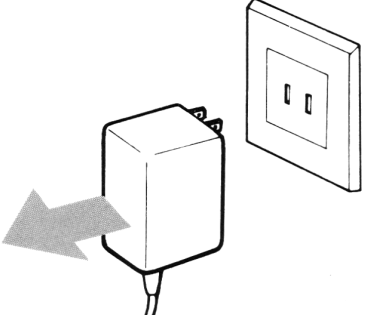
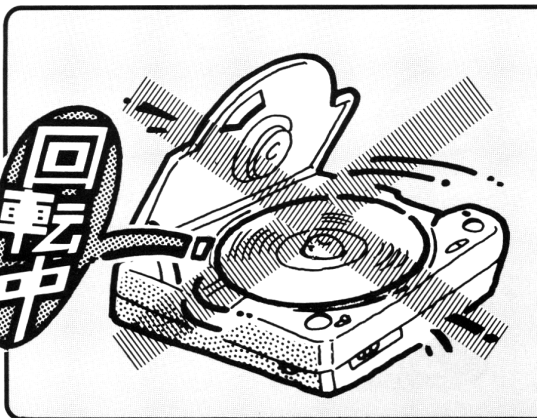
ディスクを取り出すときには、ディスクの回転が完全に止まったことを確認してからカバーをあけてください。ディスクが回転しているときは、絶対にカバーをあけないでください。

ディスク回転中にカバーをあけるとディスクを傷付けることがあります。

とあつかいしょうちゅうい 取り扱い上の注意

CD-ROM²システムは、精密な電子製品です。ご使用にあたっては、特に以下の点に注意してください。

ぜんぱんてきちゅうい 全般的注意

- ① 本体や付属品の分解・改造はしないでください。
- ② 本体や付属品を投げたり落としたりしないでください。
- ③ レンズには触らないでください。

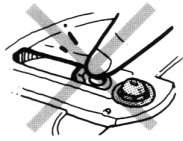

- ④ ディスクが回転しているときにはカバーをあげないでください。

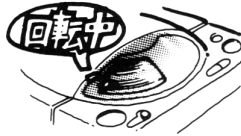

- ④ カバーに無理な力をかけないでください。



でんげん 電源について

- ① 専用のACアダプタ(AD-IF30またはAD-IF30A)以外は使用しないでください。PC Engine/CG/SGに付属のACアダプタは使用できません。(ただし、CD-ROM²だけで楽しむ場合には、PC Engine/CGに付属のACアダプタを使用してください。)

- ② 使用しないときはACアダプタを必ずコンセントから抜いてください。



しょうかんきょう 使用する環境について

- ① 高温になる場所では使用しないでください。(例えば、ビデオデッキの上、ホットカーペットの上、日光の当たる場所、ストーブの近くなど)
- ② 本体底板にある通気孔をふさいだ状態では使用しないでください。(例えば、座布団の上、厚手のカーペットの上など)
- ③ 湿気の多い場所では使用しないでください。
- ④ ぐらついた台の上や外部からの振動の影響を受けやすい場所では使用しないでください。
- ⑤ 油煙やほこりの多い場所では使用しないでください。
- ⑥ 本機が近くのラジオやチューナーに妨害を与えるときは、本機を離して置いてください。

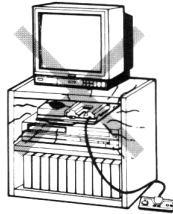

システムカードについて

- ① 接続部(金属部)を指で触ったり、他の金属に触れさせないようにしてください。静電気によって中に記憶されている内容がこわれてしまう恐れがあります。

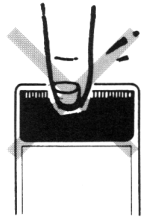

- ② 接続部(金属部)は汚さないようにしてください。もしも汚れたときは、柔らかいガーゼ、またはエチルアルコール(消毒用アルコール)を染みこませたガーゼで軽く拭いてください。



結露について

■ 次のような場合、レンズに露を生ずることがあります。

- ・ 冷えたセットを急に暖かいところに持ち込んだ時
- ・ 暖房をはじめた直後
- ・ 湯気がたちこめるなど、湿気の多い時

結露して正しく動作しない時は、そのまま20～30分待ってからご使用ください。

ディスクの扱いかた

■ ディスクを持つとき

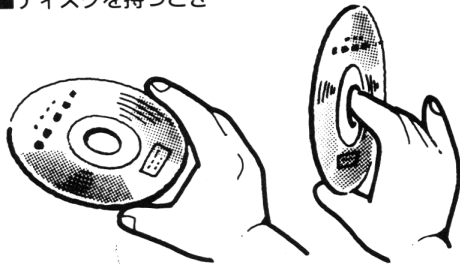

- ・ 信号面に手を触れないように持ってください。
- ・ ディスクは曲げないでください。
- ・ ディスクにシールなどを貼らないでください。

このようにディスクを持つとディスクに指紋がついてしまい音飛びなどの原因になることがあります。

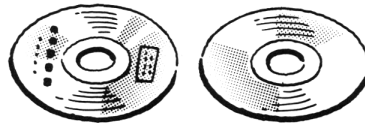
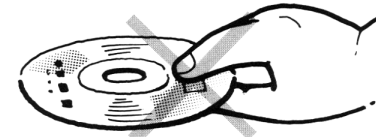

レーベル面

信号面

ディスクのお手入れ

■ ディスクを拭くとき

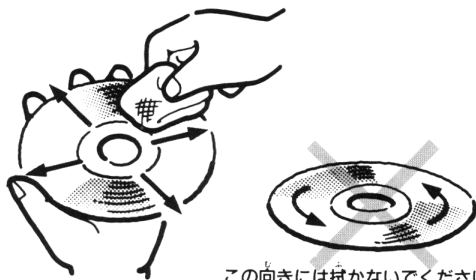

この向きには拭かないでください。



- ・ 信号面についた指紋やホコリなどは柔らかい布で拭き取ってください。
- ・ ディスクを拭くときには必ずディスクの中心から外側に向かって拭いてください。
- ・ シンナーやベンジン、アナログレコード用のクリーナーや静電気防止剤などはディスクを傷めることがありますので使わないでください。

ディスクを保存するとき

- ・ 必ずケースに入れて保存してください。
- ・ 直射日光の当たる場所、暖房器具の近くなど温度が高くなる場所には置かないでください。

故障かなと思ったら

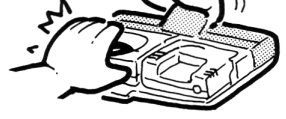
次のような現象は故障でないことがあります。修理をご依頼になるまえに、もう一度確かめください。またPC Engine/CG/SG(ROM² ADAPTOR)の取扱説明書もあわせてご覧ください。

<p>電源スイッチレバーがONにならない。</p>	<p>映像や音が出ない。</p>	<p>CD-ROMディスクのソフトウェアやCDの演奏ができない。</p>
 <p>■PC Engine/CG/ROM² ADAPTORやCD・ROM²がINTERFACE UNIT にしっかりと差し込まれていますか？</p>	<p>■テレビの電源スイッチはONになっていますか？</p> <p>■テレビの入力切換スイッチは、“ビデオ(VIDEO)”になっていますか？</p> <p>■INTERFACE UNIT のACアダプタが外れていませんか？</p> <p>■接続コードは正しく接続されていますか？</p>	<p>■PC Engine/CG/SGにシステムカードが差し込まれ、電源がONになっていますか？(システムカードが無くてもCDの演奏は可能ですが、この場合、CD-ROM²本体での操作となり、プログラム演奏やランダム演奏などはできません。)</p> <p>■ディスクが裏返しになっていませんか？</p> <p>■ディスクが汚れていませんか？</p> <p>■ディスクに傷がついていませんか？</p> <p>■結露していませんか？</p>
<p>PC Engine/CG/ROM² ADAPTOR や CD・ROM² の取り付けや取り外しができない。</p>	<p>演奏中に音がとんだりノイズが出たりする。</p>	<p>■ディスクが汚れていませんか？</p> <p>■ディスクに傷がついていませんか？</p>
 <p>■INTERFACE UNIT の電源スイッチレバーがONの状態になっていませんか？</p>		
<p>使用中に動作や表示がおかしいと感じたときには、RUN ボタンを押しながらSELECTボタンを押したり、いったん電源をOFFにしたあと、もう一度操作し直してみてください。(ただし、この場合、実行中のソフトウェアはリセットされます。)</p>		

定 格

■型 名 / IFU-30A (INTERFACE UNIT)

■使用電源 / 専用ACアダプタ
(AD-IF30またはAD-IF30A)
(9V 1450mA)

■消費電力 / 約10W
(PI-TG001/PI-TG3、CDR-30A接続時)

■使用環境 / 温度5°C~35°C 湿度20%~80%
(ただし、結露なきこと)

■外形寸法 / 302mm(幅)×226mm(奥行)×63mm(高さ)

■重 量 / 約1.1kg

*改良のため定格の一部を予告なく変更することがありますのでご了承ください。

付属品・INTERFACE UNITカバー

- ・ACアダプタ(型名AD-IF30またはAD-IF30A)
- ・システムカード
- ・キャップ
- ・接続コード×3
- ・取扱説明書

■型 名 / CDR-30A (CD-ROM²)

■使用電源 / 専用ACアダプタ(PC Engine/CGに付属のPAD-105/ PAD-106または別売りのPAD-105)
(9V 650mA)

■消費電力 / 約4W

■使用環境 / 温度5°C~35°C 湿度20%~80%
(ただし、結露なきこと)

■音声出力・標本化周波数 / 44.1kHz
・量子化ビット数 / 16ビット直線
・チャンネル数 / 2チャンネル

■外形寸法 / 142mm(幅)×138mm(奥行)×42.5mm(高さ)

■重 量 / 約400g

ご 注 意

本製品は、外国為替および外国貿易管理法の規定により、戦略物資等輸出規制品に該当しますので、日本国外に持出す際には日本国政府の輸出許可申請等必要な手続をお取り下さい。

保証規定

- お客様の取扱説明書の注意書による正常なご使用状態で保証期間中に故障した場合には、商品と本書をご持参ご提示の上お買い上げの販売店にご依頼ください。
- つぎのような場合には、保証期間中でも有料修理になります。
 - (イ) 使用上の誤り、あるいは不当な改造や修理による故障および損傷。
 - (ロ) お買い上げ後の落下などによる故障および損傷。
 - (ハ) 火災、塩害、ガス害、地震、落雷、および風水害、その他天災地変、あるいは異常電圧などの外部要因による故障および損傷。
 - (ニ) 本書のご提示がない場合。
 - (ホ) 本書にお買い上げ年月日、お客様名、販売店名の記入のない場合、あるいは字句を書き換えられた場合。
 - (ヘ) 接続している他の機器に起因して本製品に故障を生じた場合。
- 本製品のサービスを受ける場合には、接続している他の機器を分離してから依頼してください。
- 本書は日本国内においてのみ有効です。
This warranty is valid only in Japan.
- 保証期間経過後の修理については、販売店にご相談ください。修理によって機能が維持できる場合には、お客様のご要望により有料修理いたします。

年 月 日	サービス内容	担当者

- この保証書は本書に明示した期間、条件のもとにおいて無料修理をお約束するものです。従ってこの保証書によってお客様の法律上の権利を制限するものではありませんので、保証期間経過後のサービスなどについてご不明の場合は、お買い上げの販売店、あるいは同梱包の**NEC** サービス・お客様相談窓口一覧表をご覧のうえ、お近くの窓口にお問い合わせください。

保証書とアフターサービスについて

●保証書について

保証書は、CD-ROM² SYSTEM が故障したときの修理などの際に必要です。内容をよくお読みのうえ、大切に保管してください。

(保証書に所定事項が記入されていない場合は、お買い上げの販売店にお申し出ください。)

●アフターサービスについて

万一故障が生じた場合は、お買い上げの販売店にお持ちください。

NEC CD-ROM² SYSTEM 保証書

持込

型名	製造番号
IFU-30A CDR-30A	0Y005816F
保証期間	★お買い上げ年月日
6ヶ月	2012年12月15日
★ご注文先	TEL.
お名前	ふりがな
様	

本書は、裏面の保証規定に従い無料修理を行うことをお約束するものです。

★住所・店名	TEL.
販売店	ファミコンランドくみの木店 狭山市くみの木6丁目839-1 池嶋ビル1F 0783-68-2028

★印欄に記入のない場合は有効とはなりませんから、必ず記入の有無をご確認ください。もし、記入がない場合には直ちにお買い上げの販売店にお申し出ください。本書は再発行致しませんので、紛失しないよう大切に保存してください。

日本電気ホームエレクトロニクス株式会社

〒108 東京都港区芝5-33-1(森永プラザビル) TEL.03-454-5111(大代)

78925683